

ざつ紙リサイクル袋の作り方

柏市役所 廃棄物政策課

用意するもの

- ・新聞紙
- ・ハサミ
- ・のり
- ・厚めのチラシ



作り方

①新聞紙を広げる

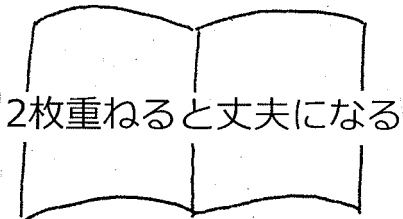

②2.5cmほど重なるように両サイドから折る

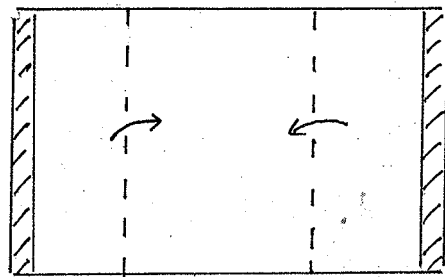

⑤マチになる分6cmを
両サイドから折る

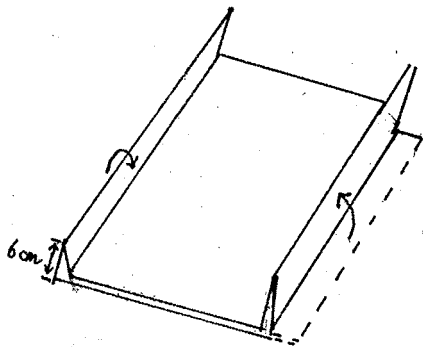

④これで筒状になる

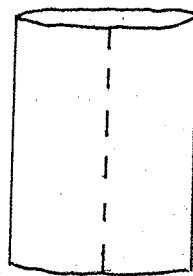

③のりづけする

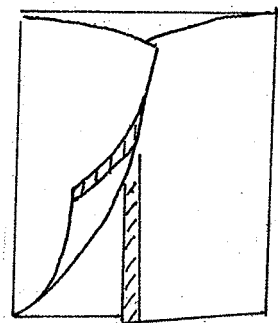

⑥しっかり折り目をつける

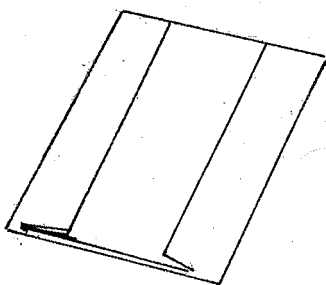

⑦折った分を内側に折り返し

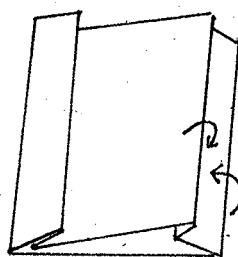

図のようにマチを作る

つづきはうらへ



⑧両方にマチができる

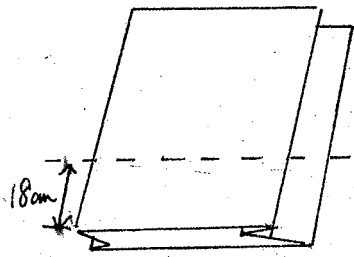

⑨下から18cmほどを
折り上げる (底になる)

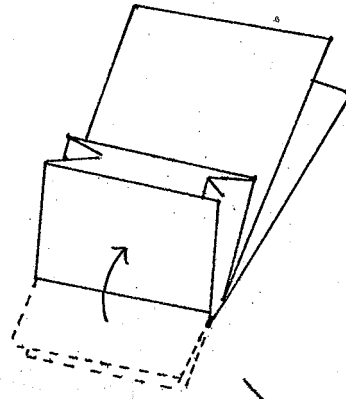

⑩両サイドのマチ部分を
外側に引き出す

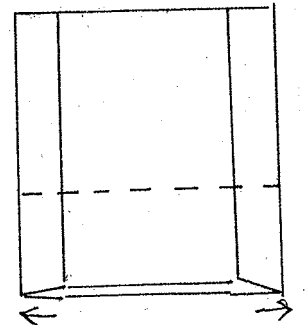

⑪図のように三角になるように折り上げる

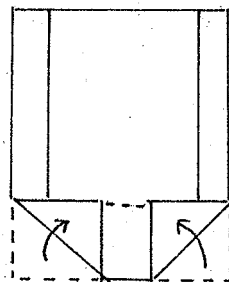

⑫図のように⑪の三角部分を広げ、
内側にのりづけする

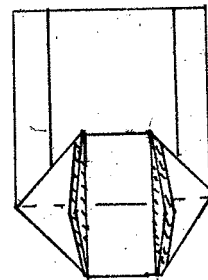

⑬図のようにたたみ、
のりづけする

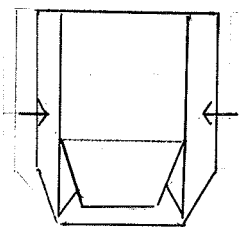
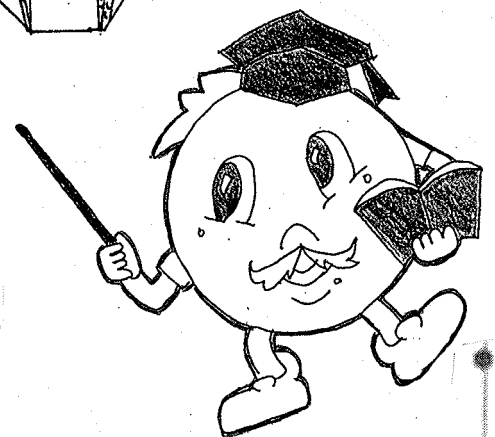
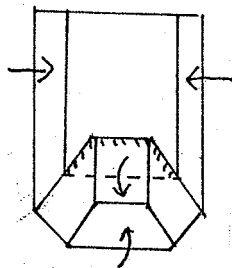

⑭同様に上もたたみ、
のりづけする

⑮入れ口を2回内側に折る
(2重にする)

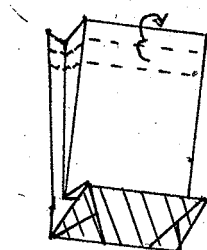

ざつ紙リサイクル袋

※斜線の底の部分に
チラシをはって補強する

完成！！

