



柏市消防年報

平成28年刊行

柏市消防局

柏市消防局

目指すべき消防職員像

- 1 心身ともに健康で、高度で専門的な知識・技術を持ち、チームプレーに徹することができる消防職員
- 2 市民の期待と信頼に応え、市民からの信頼を獲得できる消防職員
- 3 広い視野にたった経営感覚を持ち、社会経済情勢の変化に機敏に対応できる消防職員
- 4 規律、礼儀を重んじ、強固な使命感と責任感を持って、職務に精励する消防職員



目 次

柏市消防局 目指すべき消防職員像 目次	1	IV 警 防	51
柏市の概況	2	消防水利状況	52
柏消防ダイジェスト	3	消防車両等配置一覧表	53
平成27年度主要事業	4	消防車両等性能一覧表	54
平成28年度重点事業	8	主要機器保有状況	56
I 総 括	11	消防隊出動状況	58
消防情勢の推移	12	救助出動状況	60
災害発生状況の推移	13	救助隊訓練状況	62
消防力の整備指針と現有比	14	消防相互応援協定締結状況	63
市勢からみた消防力	14	民間との応援協定締結状況	63
署所別管轄人口及び人口密度	14	国際消防救助隊状況	63
消防施設の現況	15	緊急消防援助隊状況	64
消防機関の配置状況	16	千葉県消防広域応援隊状況	64
柏市消防局・消防署組織図	17	V 火 災	65
消防局分掌事務	18	平成27年火災概況	66
消防署・分署分掌事務	22	火災発生別前年比較	66
消防職員配置状況	24	管轄別火災発生状況	67
II 総 務	25	月別・時間別・原因別火災発生状況	68
市予算と消防予算	26	建物用途別り災状況	69
消防職員階級別構成比の推移	27	火災による死傷者状況	69
消防職員採用試験状況	27	VI 救 急	71
消防職員年齢現況	28	救急隊別出動状況	72
消防職員勤続年数現況	29	事故種別・年齢別・傷病程度別搬送人員状況	73
教育研修実施状況	30	月別・曜日別・時間別救急出動状況	74
消防職員所持免許・資格状況	32	救急隊員応急処置状況	76
消防職団員等表彰状況	34	常磐自動車道救急活動状況	78
消防職団員公務災害状況	34	医療機関別搬送状況	78
III 予 防	35	告示医療機関名	78
防火対象物の現況	36	救急指導状況	78
防火対象物数の推移	37	VII 指 令	79
中高層建築物の現況	38	119番等受信状況	80
防火管理状況	39	月別119番等受信状況	81
防火管理講習会実施状況	39	無線通信施設現況(アナログ)	82
予防査察実施状況	40	無線通信施設現況(デジタル)	83
消防訓練実施状況	42	気象状況表	84
建築同意等処理状況	44	気象警報等の発表状況	85
火災予防条例届出処理状況	44	VIII 消 防 団	87
消防用設備等着工・設置届処理状況	44	柏市消防団組織図	88
危険物施設立入検査状況	45	消防団員配置状況	89
危険物関係事務処理状況	45	消防団員年齢現況	90
倍数別危険物施設状況	46	消防団員勤続年数現況	91
管轄別危険物数量	48	消防団員年報酬及び出動手当	92
音楽隊員の所属・階級別表	50	消防団員の職業	92
音楽隊の楽器構成状況	50	消防団員退職状況	92
音楽隊活動状況	50	消防団車両・ポンプ配置一覧表	93
		消防団出動状況	94
		消防団器具置場の現況	95
		IX 附 表	97
		柏消防のあゆみ	98
		歴代消防長	104
		歴代消防団長	105

柏市の概況

柏市は、千葉県の北西端に近く、利根川を境に茨城県と接し、隣接の野田市、流山市、我孫子市、松戸市、鎌ヶ谷市、白井市、印西市のほか周辺の市川市、船橋市、浦安市を加えた、東葛飾地域のほぼ中心となる。

市域は東西約18km、南北約15km、面積114.74km²であり、そのほとんどは平坦で、下総台地の広い台地上を中心に、市街地や里山が形成されている。また、台地に入り込んだ大堀川、金山落などの川落ちや手賀沼や利根川沿いに分布している低地では干拓事業や治水事業なども進められ、まとまった農地となっている。



柏市消防局庁舎

- 人口 415,300人
- 世帯数 176,975世帯
- ※平成28年4月1日現在(千葉県毎月常住人口調査資料)
- 極 東 東経140度06分43秒 布瀬新田地先
- 極 西 東経139度54分47秒 西原一丁目地先
- 極 南 北緯35度46分53秒 藤ヶ谷地先
- 極 北 北緯35度56分09秒 船戸山高野字江川地先
- 標 高 最高約30.9m 南増尾周辺
- 最低約 0.1m 水道橋周辺
- 面 積 114.74km²
- 市の花 シバザクラ、カタクリ、ヒマワリ
- 市の鳥 オナガ
- 市の木 カシワ、シイ

○ 位置図

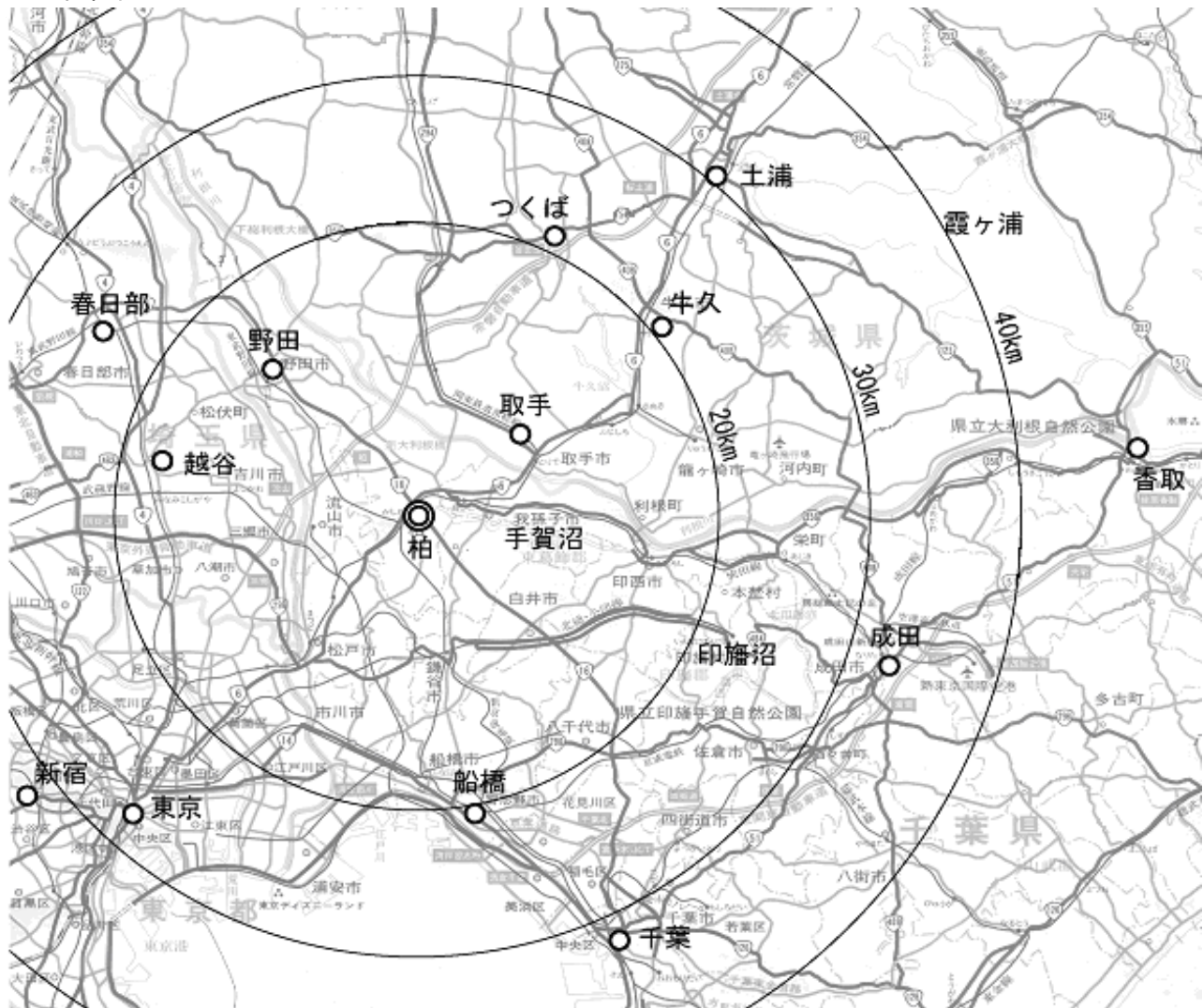

柏消防ダイジェスト



柏市情勢・消防予算

面積	人口
114.74km ²	415,300人
世帯数	消防予算
176,975世帯	5,774,075千円



※1 人口・世帯数は平成28年4月1日現在(千葉県毎月常住人口調査資料)を示します。
 ※2 消防予算は平成28年度当初予算を示します。

消防施設・職団員・設備状況

(平成28年4月1日現在)

署所等	消防職員	消防車両	消防水利
消防局	実員数 495人	消防ポンプ自動車 14台	消火栓 5,469栓 防火水槽 1,758基 (耐震性貯水槽等含む)
消防署	うち再任用者 32人	化学車 2台	
分署	平均年齢 41.6歳	はしご車 4台	
指令センター	消防団員	救助工作車 3台	
消防団器具置場	実員数 631人	高規格救急自動車 11台	
	平均年齢 38.8歳	消防団ポンプ車 42台	

災害状況

(平成27年中)

火災	救急
火災件数 102件	出動件数 18,014件
死者 7人	搬送人員 16,818人
負傷者 28人	1日平均 49.4件



救助	通報
出動件数 284件	受信件数 25,950件
活動件数 70件	1日平均 71.1件
救助人員 81人	

予防関係

(平成28年4月1日現在)

防火対象物	危険物施設	立入検査	防火管理講習会
8,243施設	製造所 11施設	防火対象物 1,429回	実施回数 2回
	貯蔵所 263施設	危険物施設 172回	講習者数 237人
	取扱所 148施設		

※ 立入検査, 防火管理講習会については平成27年度中のデータを示します。

平成27年度主要事業

総務事業

○ 全国女性消防操法大会に出場しました。

平成27年10月15日(木)、神奈川県横浜市消防訓練センターにて第22回全国女性消防操法大会が開催され、女性消防団発足から2年目となる柏市女性消防団員が、千葉県代表として出場しました。

日頃の訓練の成果を遺憾なく発揮し、惜しくも13位(敢闘賞)と入賞は逃しましたが、指揮者、2番員が最優秀選手賞に選ばれるなど堂々たる演技を全国の舞台で披露しました。



○ 消防団器具置場の更新

第1方面第4分団(大室)の消防団器具置場を移転新築しました。



企画事業

○ 消防フェスタなどを開催

防災意識の普及促進、地域住民の方とのふれあいを目的に、市内各所で消防フェスタなどのイベントを開催しました。放水体験や地震体験、防火衣を着てミニ消防車に乗車するなど、たくさんの皆様にご来場いただきました。



防火衣装着&ミニ消防車体験
平成27年9月19日(土)
消防体験(旭町消防署西原分署)
(柏の葉公園)



はしご車搭上半体験
平成27年9月27日(日)
消防フェスタ(沼南消防署)
(柏市沼南体育館)



防火衣装着&ミニ消防車体験
平成27年10月10日(土)
消防フェスタ(西部消防署)
(モラージュ柏隔地駐車場)



AEDの使用体験
平成27年10月31日(土)
消防フェスタ(東部消防署)
(柏レイソルスタジアム周辺)

○ 「さかサイ君」とのコラボ企画

昨年に引き続き、サイ害ゼロ柏を目指して、市民の安全性を高める消防行政をPRしていくため、「さかサイ君」に柏市消防局の防災・減災啓発キャラクターとして活動していただきました。



予 防 事 業

○ 予防査察体制の強化

査察員が年間計画に基づく立入検査を実施し違反対象物の是正強化を図っています。

また、消防法令改正に伴い改正対象の防火対象物(老人・障害者等福祉事業所)に法令改正の周知及び査察を実施しました。



○ 危険物施設への査察

市内の危険物施設に対して査察を実施し、消防法令に基づく技術上の基準に適合していない場合には、速やかに是正措置を講じるよう指導しました。

また、大規模工場等に対しても、災害の発生を未然に防止するための注意喚起等により、危険物施設における大規模災害発生ゼロを目指した取り組みを行いました。

○ 住宅防火対策事業の推進

住宅用火災警報器の設置義務化により、戸別訪問調査やリーフレットの配布、柏市消防音楽隊による広報活動などを実施しました。この結果、市内設置普及率は64%（平成28年3月31日時点）となりました。

○ 柏市消防音楽隊活動

柏市消防音楽隊は、派遣演奏を通じて市民の方々の防火意識の高揚を図るため、ふれあいコンサートや県消防フェスティバル、市民行事（柏まつりなど）への派遣演奏を行いました。



○ 柏市防火安全協会

防火安全協会は、災害予防上必要な知識及び技術の研修を行い、危険物施設及び消防用設備の整備並びに防火思想の普及を行うことを目的として、市内260事業所で組織された防火団体です。

平成27年度には、秋・春の火災予防運動及び危険物安全週間における防災意識の普及啓発活動、防火管理者講習会や危険物取扱者関係講習会を推進し、また、柏市自衛消防隊競技会を開催し、各事業所に組織される自衛消防隊の技術向上を図っています。



警 防 事 業

○ 柏市・我孫子市共催水防演習

この水防演習は、利根川でつながる両市の緊密な連携体制を強化し水防体制の万全を期するため、毎年2市で行っております。

平成27年度は柏市利根運動場において、第52回目共催水防演習を開催し、消防団員など約600人が参



○ 関東地区指導会で表彰(救助技術大会)

平成27年7月17日にさいたま市で消防救助の技術を競う大会が開催されました。

柏市消防局は千葉県代表として、引揚救助とロープブリッジ救出の種目に出場しました。

○ 消防車両等更新整備事業

災害現場における組織的かつ有効な消防活動体制を確立するため、東部消防署逆井分署の災害対応特殊消防ポンプ自動車を更新しました。

さらに、近年増加する多様な救急事案に対応するため、西部消防署富勢分署の高規格救急車を更新しました。



災害対応特殊消防ポンプ自動車



高規格救急車

○ 国際消防救助隊研修

平成27年10月26日から30日の5日間、警視庁総合警備訓練場（東京都立川市）にて行われた国際緊急援助隊救助チーム技術訓練に登録隊員1名が参加し、国外の災害発生時に実施する救助方法などについて実践的な技術を習得するなど、救助技術の高度化・訓練の充実を図りました。

○ 火災戦術研修会

平成27年10月30日、水戸市消防本部消防救助課の箕輪重美氏を講師としてお招きし、「火災対応を考える～火災性状と注水要領～」という題目で研修会を開催しました。

これは、複雑多様化する火災に対し、大量退職による消防力の低下を防ぐことを目的とし、消防の根幹ともいえる火災対応について、炎の特性を知り、効果的な注水要領を習得するために開催したものです。

○ 安全運転講習の実施

緊急自動車の適正な運転及び事故防止を期するため、運転業務に従事している職員を対象に、危険感受性の高揚及び安全運転意識の向上を目的とした講習を実施しました。

○ 救急隊・救助隊・消火隊・はしご隊災害時活動検証（警防確認）

救急隊・救助隊・消火隊・はしご隊を対象に想定訓練を計12日間にわたり実施しました。
また、方面指揮隊の指揮による実践的な活動を目的とし、救急・救助・消火活動及びはしご車の操作技術、高所救出の確認検証を行う大隊訓練を実施し、各部隊のスキルアップを図りました。



救 急 事 業

○ 救急救命ネットワーク事業

柏市内の24時間営業しているコンビニエンスストア146店舗（一部店舗を除く）に、AEDを設置し市内全域で423ヶ所に増加しました。

○ 応急手当普及啓発事業

市民の方を対象とした定期救命講習及び事業所等への救命講習を実施し、救急講習件数429件、受講者数は17,731名の方が受講（ジュニア救命士講習を含む。）しました。
また、平成17年からAEDを使用した救命講習を開催し、これまでに92,373名の市民の方が受講しています。

○ ジュニア救命士養成事業

市内小学校5・6年生を対象として、簡易心肺蘇生トレーニングキッド等を使用した救命講習を行い、5,544名の生徒に心肺蘇生法（AEDの重要性）の指導を実施しました。
なお、平成23年度からジュニア救命士養成事業に取り組んでおり、これまで13,827名のジュニア救命士が養成されています。

○ 救急ふれあいフェスタ

救急の日にちなみ、モラージュ柏にて救急ふれあいフェスタ（9月6日（日））を実施しました。
「すぐに役立つ子どもの応急処置」をメインテーマに、いざという時のために応急手当の知識と技術を身につけてもらうことを目的とした心肺蘇生法等の実技体験には、計123名の方が参加しました。



○ 救急救命士の養成

平成27年度は新たに5名の救急救命士が誕生し、薬剤投与認定救命士5名、気管挿管認定救命士7名、処置拡大認定者10名を養成し、専門的な知識、技術を生かして救急現場のみならず様々な部署で活躍しています。

平成28年度重点事業

市民の安全性を高める消防行政

I 各種災害に対応する消防活動体制の強化

1 消防活動力の強化

- 消防戦略の充実
- 消防部隊運用の強化 など

2 救急救命体制の強化

- 救急需要増加への対応
- 救急救命士の養成 など

3 大規模自然災害対策の強化

- 応援・受援体制の強化
- 風水害対策の強化 など

4 消防団活動の充実

- 消防隊との連携強化
- 消防団員の活動推進 など

II 安全基盤の整備

1 消防車両等の更新整備

- 消防車両の更新整備
- 消防資機材の整備 など

2 消防水利の整備

- 防火水槽の整備
- 既存水利の維持管理 など

3 消防隊員の安全対策の推進

- 消防活動時の安全対策
- 安全運転技術の向上 など

4 消防庁舎等の整備・適正管理

- 庁舎等の維持管理
- 消防施設の適正配置 など

Ⅲ 予防対策の充実

1 火災予防査察体制の充実・強化

- 査察による安全確保
- 違反是正指導の徹底 など

2 火災調査体制の強化

- 火災調査の適正化の推進
- 製品火災調査の充実 など

3 住宅防火・自衛消防力の推進

- 住宅防火指導の充実
- 地域防災の育成 など

4 予防救急の推進

- 予防救急の啓発
- 応急手当の普及啓発 など

Ⅳ 組織力の向上

1 人材育成の強化

- 消防職務能力の向上
- コンプライアンスの強化 など

2 消防技能の向上

- 消防職員技術の向上
- 消防部隊間の連携強化 など

3 救急活動技術の向上

- 指導救命士の養成
- メディカルコントロール体制の充実 など

4 身近な消防の実現

- 積極的な広報
- 各種イベントの開催 など

I 総括



消 防 情 勢 の 推 移

	市 勢			署所数		消防費 当初予算 (千円)	消防職員 (実員数)	消防団員 (実員数)
	人 口	世帯数	人口密度 (人/km ²)	署	分署			
昭和 58 年	262,043	81,019	3,589.6	2	4	1,578,677	278	436
昭和 59 年	267,994	83,222	3,671.2	2	4	1,867,128	289	433
昭和 60 年	273,128	84,271	3,741.5	2	5	2,000,931	289	431
昭和 61 年	279,892	87,229	3,834.1	2	5	2,156,051	289	428
昭和 62 年	289,734	91,102	3,969.0	2	5	2,001,875	295	424
昭和 63 年	296,154	94,197	4,060.8	2	5	2,236,840	295	419
平成 元年	301,230	97,519	4,130.4	2	5	2,427,547	303	422
平成 2 年	305,058	100,398	4,182.9	2	5	2,932,954	324	421
平成 3 年	308,447	103,042	4,229.4	3	5	2,791,768	326	422
平成 4 年	312,690	106,201	4,287.5	3	5	3,338,970	328	424
平成 5 年	316,725	108,822	4,344.0	3	5	3,626,063	346	424
平成 6 年	319,321	111,091	4,397.7	3	5	3,972,971	357	428
平成 7 年	317,752	111,063	4,358.1	3	5	3,629,060	361	430
平成 8 年	318,283	112,835	4,379.8	3	5	4,525,320	361	426
平成 9 年	320,296	114,185	4,393.0	3	5	3,883,516	361	426
平成 10 年	322,269	116,287	4,220.0	3	5	3,977,426	361	420
平成 11 年	323,865	118,305	4,441.9	3	5	4,205,716	361	423
平成 12 年	327,851	121,221	4,496.7	3	5	4,285,211	361	422
平成 13 年	328,975	123,254	4,512.0	3	5	4,198,581	361	422
平成 14 年	331,575	125,911	4,547.7	3	5	4,389,175	361	418
平成 15 年	332,690	127,976	4,563.0	3	5	4,522,697	361	412
平成 16 年	333,516	129,577	4,574.4	3	5	4,224,392	361	398
平成 17 年	380,963	144,013	3,315.6	4	6	4,955,880	433	617
平成 18 年	384,420	146,859	3,345.7	4	6	5,221,446	433	617
平成 19 年	388,350	150,782	3,379.9	4	6	5,260,242	433	617
平成 20 年	391,943	154,048	3,411.2	4	6	5,607,688	434	617
平成 21 年	397,446	157,926	3,459.1	4	6	6,489,954	436	617
平成 22 年	404,012	162,287	3,516.2	4	6	5,177,949	451	617
平成 23 年	405,658	164,389	3,530.5	4	6	5,866,922	464	617
平成 24 年	405,725	165,375	3,531.1	4	7	5,726,661	471	617
平成 25 年	406,395	166,231	3,536.9	4	7	5,326,322	476	616
平成 26 年	408,198	169,020	3,552.6	4	7	5,900,458	482	622
平成 27 年	414,054	175,479	3,608.6	4	7	5,605,113	485	630
平成 28 年	415,300	176,975	3,614.4	4	7	5,774,075	495	631

※1 市勢は本年以外は各年10月1日現在(千葉県毎月常住人口調査資料/国勢調査実施年はそのデータ)を示します。

本年は、4月1日現在を示します。署所数、消防職員及び消防団員の実員は各年4月1日現在を示します。

※2 平成17年3月28日に沼南町と合併しました。

災害発生状況の推移

(各年1.1～12.31)

	平成18年	平成19年	平成20年	平成21年	平成22年	平成23年	平成24年	平成25年	平成26年	平成27年
火災件数	122	149	131	135	128	106	131	141	97	102
救助件数	174	189	180	208	218	275	249	238	244	284
救急件数	14,672	15,274	14,325	14,358	15,567	17,023	16,714	16,794	17,278	18,014
通報件数	22,123	24,601	22,907	22,756	23,293	24,774	24,188	25,380	25,261	25,950
人口	384,420	388,350	391,943	397,446	404,012	405,658	405,725	406,395	408,198	414,054

※ 人口は各年10月1日現在を示します。

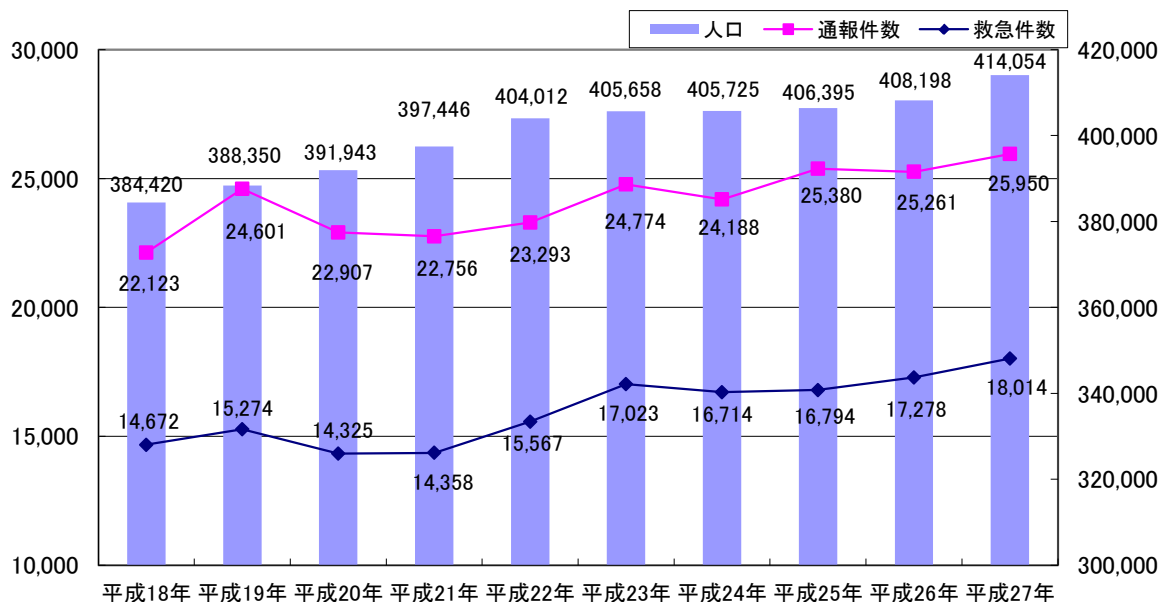
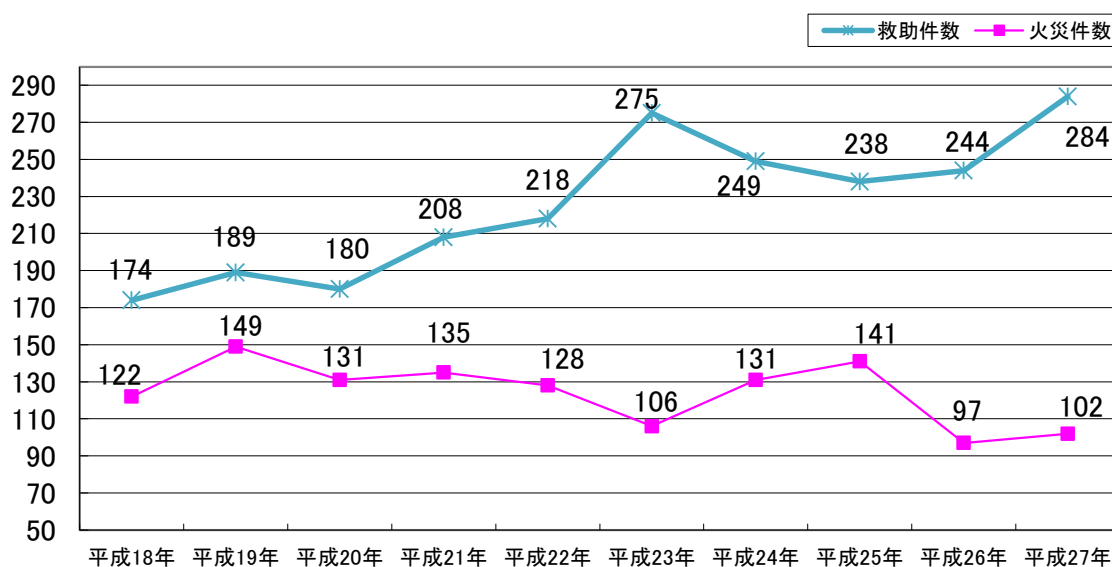

消防力の整備指針と現有比

(平成28年4月1日現在)

種別	整備指針	現有	過不足	充足率
署所の数	13	11	△2	84.6%
消防ポンプ自動車	19	14	△5	73.7%
化学消防車	2	2	0	100.0%
はしご自動車	4	4	0	100.0%
救助工作車	4	3	△1	75.0%
救急自動車	11	11	0	100.0%
指揮車	6	6	0	100.0%
消防職員	716	495	△221	69.1%

市勢からみた消防力

(平成28年4月1日現在)

消防職員1人あたり (実員495名)			消防団員1人あたり (実員631名)			消防ポンプ自動車・化学車 消防団車両1台あたり (現有58台)		
人口	世帯数	面積	人口	世帯数	面積	人口	世帯数	面積
838	357	0.23	658	280	0.18	7,160	3,051	1.98

※ 人口(415,300人)、世帯数(176,975世帯)は千葉県毎月常住人口調査資料(平成28年4月1日現在)を基にしております。

署所別管轄人口及び人口密度

(平成28年4月1日現在)

区分	人口			世帯数	面積 (Km ²)	密度 (人/Km ²)
	総数	男	女			
合計	410,033	203,702	206,331	179,764	114.74	3,573.6
西部消防署	50,677	25,197	25,481	21,175	7.82	6,480.4
富勢分署	24,711	12,237	12,474	11,358	10.65	2,320.3
たなか分署	20,625	10,410	10,215	8,468	16.93	1,218.3
小計	96,013	47,844	48,170	41,001	35.40	2,712.2
東部消防署	61,549	30,832	30,717	28,147	9.39	6,554.7
逆井分署	50,343	24,743	25,600	21,045	8.28	6,080.1
光ヶ丘分署	54,824	26,792	28,031	23,702	6.50	8,434.5
小計	166,716	82,367	84,348	72,894	24.17	6,897.6
旭町消防署	72,465	35,936	36,529	34,592	7.30	9,926.7
西原分署	22,382	11,180	11,202	9,574	5.95	3,761.7
小計	94,847	47,116	47,731	44,166	13.25	7,158.3
沼南消防署	26,652	13,274	13,378	11,133	14.60	1,825.5
高柳分署	22,746	11,560	11,186	9,344	11.39	1,997.0
手賀分署	3,059	1,541	1,518	1,226	15.93	192.0
小計	52,457	26,375	26,082	21,703	41.92	1,251.4

※ 人口及び世帯数については、平成28年3月31日住民基本台帳人口を基に管轄面積で按分しているため、実際の数値とは異なります。

消防施設の現況

(平成28年4月1日現在)

名称	所在地	開設年月	主要建築物の構造等					電話番号 市外局番 (04)
			建築年月	敷地面積	構造規模	建築面積	延床面積	
消防局庁舎	〒277-0827 柏市松葉町7-16-7	S54.9	S54.7	4,326.51	RC造4F 地下1F	1,270.00	3,574.74	7133-0119
総務課								7133-0115
企画統制課								7133-8798
火災予防課								7133-0116
警防課								7133-0117
救急課								7133-0118
消防指令センター	〒277-0827 柏市松葉町7-17-1	H9.4	H9.3	1,026.74	鉄骨造2F	279.80	526.00	7133-8793
西部消防署	〒277-0827 柏市松葉町7-16-7	S54.9	消防局庁舎に併設					7133-8794
第1方面本部								7133-8916
富勢分署	〒277-0825 柏市布施764	S42.12	H21.7	柏市消防訓練センター内に併設	RC造2F	639.60	821.50	7131-6751
たなか分署	〒277-0802 柏市船戸1382番地6 東33街区4-1	S46.3	H26.10	1,398.81	RC造2F	563.59	884.96	7131-1424
東部消防署	〒277-0023 柏市中央2-10-3	S33.7	S61.1	1,356.85	RC造3F	708.76	1,717.47	7164-0119
第2方面本部								7164-0141
逆井分署	〒277-0042 柏市逆井1444-10	S41.12	H7.3	1,932.12	RC造3F 地下1F	457.73	1,171.63	7172-5031
光ヶ丘分署	〒277-0061 柏市東中新宿4-4-25	S59.9	S59.8	1,249.62	RC造2F	358.39	674.11	7172-7799
旭町消防署	〒277-0862 柏市篠籠田944-1	S37.1	H1.2	1,039.01	RC造2F	577.46	840.42	7144-6750
西原分署	〒277-0872 柏市十余二155-18	H2.12	H2.12	1,570.61	RC造2F	584.06	799.91	7155-5119
沼南消防署	〒277-0921 柏市大津ヶ丘1-56-12	S55.4	S55.1	1,216.83	RC造2F	572.63	988.53	7191-4500
高柳分署	〒277-0941 柏市高柳826-5	S61.4	S61.2	1,505.88	RC造2F	350.10	597.80	7191-1144
手賀分署	〒270-1454 柏市柳戸511-10	H24.4	H24.2	1,293.15	RC造2F	564.82	840.45	7190-0119
消防訓練センター 上段:訓練施設棟 下段:訓練塔	〒277-0825 柏市布施764	H21.7	H21.7	11,594.03	鉄骨造2F 鉄骨造25m	192.00	384.00	

消防機関の配置状況



柏市消防局・消防署組織図

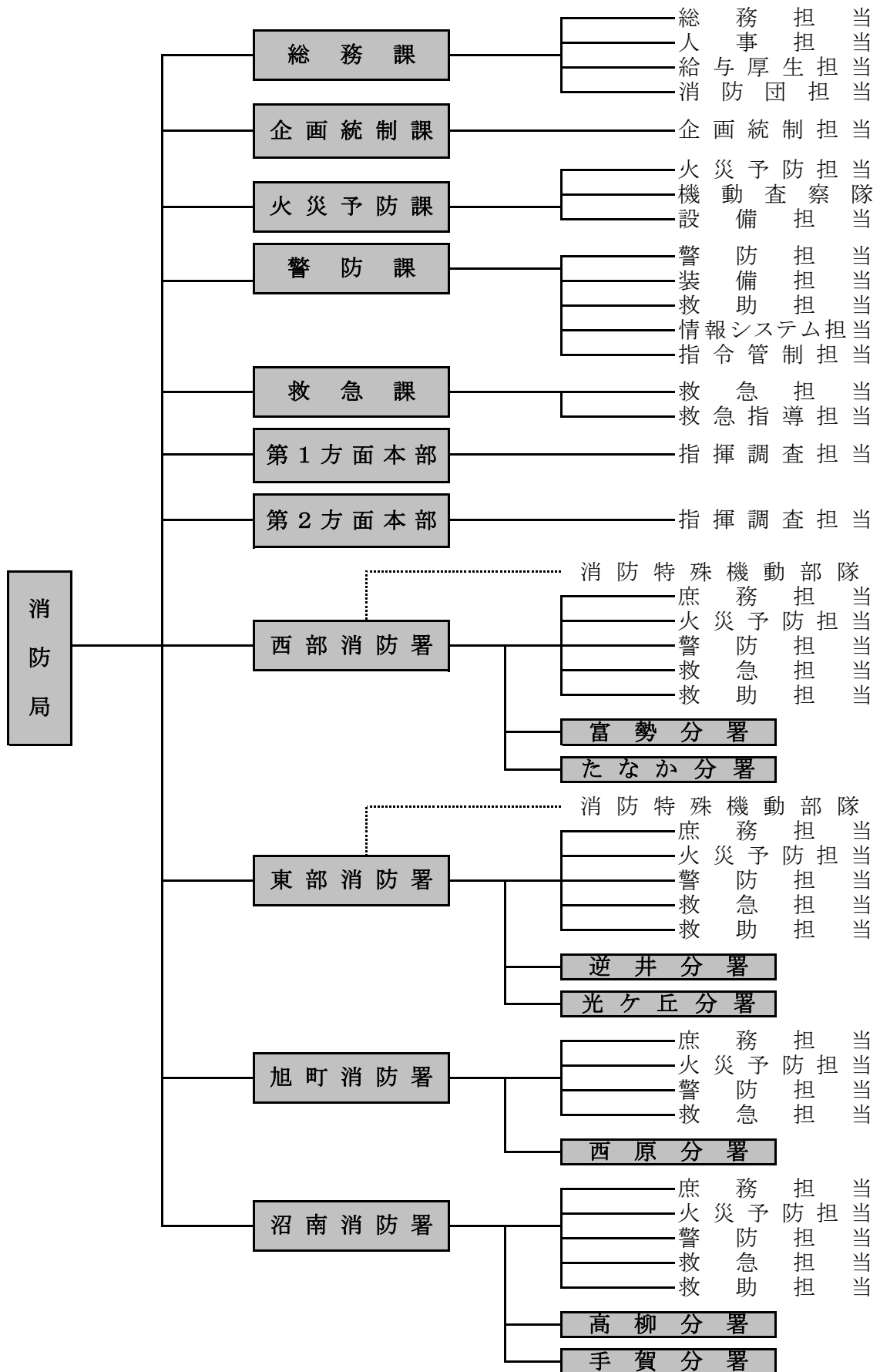

消防局分掌事務

総務課

総務担当

- 儀式，渉外及び消防協力者の表彰に関する事。
- 消防事業の国際交流に関する事。
- 公印に関する事。
- 文書の收受，発送及び保存に関する事。
- 消防長会，消防協会等に関する事。
- 消防庁舎及び消防団の施設の建設及び維持管理に関する事。
- 公有財産の取得，維持管理及び処分に関する事（他の課等の所管に属するものを除く。）。
- 消防局内の庶務に関する事。
- その他他の課等の所管に属しない事項に関する事。

人事担当

- 職員の任用及び配置に関する事。
- 職員の分限，懲戒，退職及び賞罰に関する事。
- 職員の服務及び人事評価制度に関する事。
- 消防職員委員会に関する事。
- 職員の表彰に関する事。
- 職員の人材育成及び研修の統括に関する事。

給与厚生担当

- 職員の給与，手当等の支給に関する事。
- 職員の公務災害補償に関する事。
- 職員の福利厚生に関する事。
- 職員の安全衛生及び健康管理に関する事。
- 職員の貸与品に関する事（他の課等の所管に属するものを除く。）。

消防団担当

- 消防団の運営に係る施策の企画及び調整に関する事。
- 消防団の予算に関する事。
- 消防団員の公務災害補償に関する事。
- 消防団員の手当，退職報償金等の支給に関する事。
- 消防団の表彰等に関する事。
- 消防団員の研修及び安全管理に関する事。
- 柏市消防協力隊に関する事。

企画統制課

企画統制担当

- 消防局の重要施策の企画に関する事。
- 主要事業に係る進行管理，調査研究及び処理に関する事。
- 事務事業の総合調整及び評価の統括に関する事。
- 予算及び決算の総合調整に関する事。
- 消防施設整備及び消防設備整備補助事業の統括に関する事。
- 消防組織及び消防力の配置計画に関する事。

- 消防経営戦略会議に関する事。
- 定員管理に関する事。
- 消防情報の収集、分析及び処理並びに統計の統括に関する事。
- 消防広報の統括に関する事。
- 条例、規則、訓令等の総合調整及び制定改廃の手続に関する事。
- 文書事務の指導及び統括に関する事。
- 個人情報保護の統括に関する事。
- 情報公開の統括に関する事。
- 消防業務に係る危機管理計画の総合調整に関する事。
- 消防業務に係る危機管理の初動体制及び措置の統制に関する事。
- コンプライアンスの推進に関する事。
- その他組織横断的な特命事項に関する調査、研究及び推進に関する事。

火災予防課

火災予防担当

- 火災予防に係る施策の企画及び調整に関する事。
- 火災予防思想の普及及び啓発の統括に関する事。
- 防火防災組織等の育成等の統括に関する事。
- 火災の原因及び損害調査業務の統括に関する事。
- 火災調査業務の研修及び技術指導並びに調査研究に関する事。
- 火災統計に関する事。
- 火災の証明等に関する事。
- 消防音楽隊に関する事。
- 防火管理・防災管理及び自衛消防業務の講習に関する事。
- 予防業務の研修及び指導並びに調査研究に関する事。
- 住宅防火対策の統括に関する事。
- 火災予防に係る広報に関する事。
- 防災表示者認定申請に対する意見書に関する事。
- 危険物製造所等の許可、認可、承認等に関する事。
- 危険物製造所等の査察に関する事。
- 液化石油ガス施設等の意見書に関する事。
- 危険物取扱者の指導講習に関する事。
- 防火安全協会に関する事。

機動査察隊

- 防火対象物（危険物製造所等を除く。）の査察業務の統括に関する事。
- 査察業務の計画の統括並びに研修及び技術指導に関する事。
- 消防対象物の違反処理に関する事。
- 防火対象物の定期点検に関する事。
- 旅館、ホテル等の防火安全の意見書等に関する事。
- 防火管理業務及び防火管理業務上の指導及び届出に関する事。
- 消防用設備等の点検及び維持管理の指導に関する事。
- 裸火、喫煙及び危険物持込等の制限区域の指定に関する事。

設備担当

- 建築確認等に関する同意等に関する事。
- 消防用設備等の設置の指導及び検査に関する事。
- 防火対象物の火災及び人命危険の予防措置に関する事。
- 電気設備、火気使用設備等の火災予防措置に関する事。

- 防火対象物の使用開始に関する事。

警 防 課

警 防 担 当

- 警防業務に係る施策の企画及び調整に関する事。
- 消防活動の計画及び調整に関する事。
- 消防部隊運用計画の策定に関する事。
- 災害対策の統括に関する事。
- 水災、土砂災害等の消防活動対策の統括に関する事。
- 災害警備の統括に関する事。
- 消防相互応援協定に関する事。
- 消防水利に係る財産に関する事。
- 消防水利の整備及び維持補修の統括に関する事。
- 指定消防水利に関する事。
- 宅地開発事業に係る消防水利及び消防活動空地等の指導に関する事。

装 備 担 当

- 消防車両、消防機械器具等の配備に関する事。
- 消防車両、消防機械器具等の整備及び維持管理の統括に関する事。
- 消防車両、消防機械器具等の研究及び研修に関する事。
- 消防車両等の安全運転の統括に関する事。

救 助 担 当

- 救助業務の計画及び調整に関する事。
- 消防活動技術に係る研修及び訓練計画の統括並びに指導に関する事。
- 特殊災害等に係る消防活動の計画及び調整に関する事。
- 緊急消防援助隊に関する事。
- 国際消防救助隊に関する事。

情 報 シ ス テ ム 担 当

- 消防指令・通信業務に係る施策の企画及び調整に関する事。
- 高機能消防指令システムの整備の推進に関する事。
- 消防情報指令システムの運用及び管理並びに開発の統括に関する事。
- 指令業務の統計に関する事。
- 消防通信施設及び設備の維持管理に関する事。
- 柏市・我孫子市消防通信指令事務協議会の管理及び執行に関する事（通信指令に関するものを除く。）。

指 令 管 制 担 当

- 災害通報の受付及び出場指令に関する事。
- 消防部隊等の指令管制に関する事。
- 災害及び気象等の情報の収集及び伝達に関する事。
- 柏市防災行政無線（遠隔制御装置の操作に関するものに限る。）及び千葉県防災行政無線に関する事。
- 救急医療情報等に関する事。
- 災害の速報及び関係機関への連絡に関する事。
- 火災警報に関する事。
- 消防通信の運用、統制及び指導に関する事。

- 消防通信施設及び設備の運用管理に関すること。
- 指令業務の研修に関すること。
- 柏市・我孫子市消防通信指令事務協議会の管理及び執行に関すること（通信指令に関するものに限る。）。

救 急 課

救急担当

- 救急業務に係る施策の企画及び調整に関すること。
- 救急業務の高度化に関すること。
- メディカルコントロールに関すること。
- 救急活動技術等に係る研修及び訓練計画の統括に関すること。
- 救急隊員の養成及び教育に関すること。
- 救急隊員の安全管理及び危機管理の統括に関すること。
- 救急資機材等の整備及び維持管理の統括に関すること。
- 救急業務の統計及び搬送証明に関すること。
- 救急医療機関等との連絡調整に関すること。
- 茨城県高速自動車道等消防協議会に関すること。
- 患者等搬送事業の指導及び認定に関すること。

救急指導担当

- 応急手当の普及及び啓発の統括に関すること。
- 市民等の救急指導に関すること。
- 救命講習資機材の整備及び維持管理の統括に関すること。

方面本部

指揮調査担当

- 消防活動の統計に関すること。
- 災害活動現場の指揮，統制及び指揮支援に関すること。
- 消防活動の評価及び指導に関すること。
- 消防職員の安全管理の統括に関すること。
- 消防活動技術に係る調査研究に関すること。
- 救助業務の統計に関すること。
- 火災の原因及び損害の調査に関すること。
- 柏市消防訓練センターに関すること。

消防署・分署分掌事務

消 防 署

庶務担当

- 公印の管理に関する事。
- 管轄署所の事務事業の調整及び進行管理に関する事。
- 文書の收受及び保存に関する事。
- 個人情報保護及び情報公開に関する事。
- 職員の勤務配置に関する事。
- 職員の研修及び人材育成に関する事。
- 職員の福利厚生に関する事。
- 庁舎及び物品の維持管理に関する事。
- 職員の安全衛生及び健康管理に関する事。
- 消防統計に関する事。

火災予防担当

- 火災予防思想の普及及び啓発に関する事。
- 防火防災組織等の育成等に関する事。
- 予防業務の研修に関する事。
- 住宅防火対策に関する事。
- 査察業務の計画並びに研究及び技術研修に関する事。
- 防火対象物の査察及び定期点検に関する事。
- 消防対象物の違反処理に関する事。
- 防火管理業務及び防災管理業務に係る指導に関する事。
- 柏市火災予防条例（昭和37年柏市条例第2号。以下「火災予防条例」という。）に基づく各種届出（火災予防条例第43条、第45条及び第45条の2の規定による届出を除く。）に関する事。
- 予防関係の各種届出に関する事。
- 火災の原因及び損害の調査に関する事。
- 火災の証明に関する事。
- 建築確認等に関する同意等に関する事。
- 消防広報に関する事。

警防担当

- 水火災等の災害に係る消防活動の計画の立案に関する事。
- 災害対策及び災害警備に関する事。
- 消防活動技術等に係る研究並びに研修及び訓練計画に関する事。
- 消防活動に係る訓練及び演習に関する事。
- 火災予防条例第45条及び第45条の2の規定による届出に関する事。
- 圧縮アセチレンガス等の消防活動阻害物資の届出に関する事。
- 消防団員の訓練及び技術研修に関する事。
- 消防水利に関する事。
- 消防車両、消防機械器具等の維持管理に関する事。
- 消防車両の安全運転に関する事。
- 消防通信設備の維持管理及び支援情報のデータ管理に関する事。

救急担当

- 救急業務に関する事。

- 救急活動技術等に係る研究並びに研修及び訓練計画に関すること。
- 応急手当の普及及び啓発に関すること。
- 救急資機材等の維持管理に関すること。

救助担当（旭町消防署を除く。）

- 救助業務に関すること。
- 救助活動技術に係る研究並びに研修及び訓練計画に関すること。
- 救助資機材の維持管理に関すること。

分 署

- 分署の事務事業の調整及び進行管理に関すること。
- 職員の研修及び人材育成に関すること。
- 職員の福利厚生に関すること。
- 庁舎及び物品の維持管理に関すること。
- 職員の安全衛生及び健康管理に関すること。
- 消防統計に関すること。
- 火災予防思想の普及及び啓発に関すること。
- 防火防災組織等の育成等に関すること。
- 住宅防火対策に関すること。
- 査察業務の計画並びに研究及び技術研修に関すること。
- 防火対象物の査察に関すること。
- 消防対象物の違反処理に関すること。
- 火災予防条例第45条の規定による届出に関すること。
- 圧縮アセチレンガス等の消防活動阻害物資の届出に関すること。
- 火災の原因及び損害の調査に関すること。
- 消防広報に関すること。
- 水火災等の災害に係る消防活動の計画の立案に関すること。
- 災害対策及び災害警備に関すること。
- 消防活動技術等に係る研究並びに研修及び訓練計画に関すること。
- 消防活動に係る訓練及び演習に関すること。
- 消防団員の訓練及び技術研修に関すること。
- 消防水利に関すること。
- 消防車両、消防機械器具等の維持管理に関すること。
- 消防車両の安全運転に関すること。
- 消防通信設備の維持管理及び支援情報のデータ管理に関すること。
- 救急業務に関すること。
- 救急活動技術等に係る研究並びに研修及び訓練計画に関すること。
- 応急手当の普及及び啓発に関すること。
- 救急資機材等の維持管理に関すること。

消 防 職 員 配 置 状 況

(平成28年4月1日現在)

区 分	計	消防正監	消防監			消防司令長			消防司令		消防司令補	消防士長	消防副士長	消防士	その他の職員			
		消防局長	危機副局長 副局長	所 属 事 長	所 属 長	所 属 長	副 参 事 長	予 防 指 導 監	統 括 指 揮 監	方 面 指 揮 隊 長	分 署 長	機 動 査 察 隊 長	主 幹 指 揮 監	部 隊 長		副 主 幹	副 主 査	主 査
合 計	495 (24)	1 (0)	2 (0)	2 (0)	1 (1)	4 (0)	9 (0)	9 (0)	7 (0)		54 (4)	53 (1)	112 (2)	104 (4)	2 (0)	135 (12)	0 (0)	
消 防 局	3	1	2															
総 務 課	21 (3)					1	2				3 (1)	4	3	6 (1)		2 (1)		
企画統制課	3										1		2					
火災予防課	14					1	1				2	2	1	4		3		
警 防 課	32 (6)						2	3			5 (2)	6 (1)	9 (2)	5 (1)		2		
救 急 課	11 (1)				1 (1)						1	1	2	6				
第1方面本部	18			1				3			3	2	3	6				
第2方面本部	16			1				3			3	1	5	3				
消 防 局 計	118 (10)	1 (0)	2 (0)	2 (0)	1 (1)	2 (0)	5 (0)	9 (0)	- (-)		18 (3)	16 (1)	25 (2)	30 (2)	0 (0)	7 (1)	0 (0)	
西部消防署	52 (2)						1				4	11	11	12		13 (2)		
消防特殊機動部隊	39										3	9	8	9		10		
富 勢 分 署	27 (3)								1		3	2	7	3 (1)		11 (2)		
たなか分署	30 (3)								1		3	3	4	10		9 (3)		
東部消防署	59 (1)						1				4 (1)	4	14	12	1	23		
消防特殊機動部隊	42										3	3	10	9	1	16		
逆 井 分 署	25 (3)								1		3	5	3	3		10 (3)		
光ヶ丘分署	26								1		3	3	3	4		12		
旭町消防署	42					1	1				3	5	11	4		17		
西 原 分 署	30 (2)								1		3		8	10 1		8 1		
沼南消防署	44					1	1				4	3	12	10		13		
高 柳 分 署	26								1		3		8	4	1	9		
手 賀 分 署	16								1		3	1	6	2		3		
消 防 署 計	377 (14)	- (-)	0 (0)	0 (0)	0 (0)	2 (0)	4 (0)	0 (0)	7 (0)		36 (1)	37 (0)	87 (0)	74 (2)	2 (0)	128 (11)	0 (0)	

※1 ()内は女性職員を示します。

※2 所属長とは、課長、署長、方面本部長を示します

※3 総務課、火災予防課、警防課、救急課、第1方面本部、第2方面本部、たなか分署、西原分署には、再任用職員32名が含まれています。

総務



市予算と消防予算

	一般会計 (千円)	消防費 (千円)	割合	常備消防費 (千円)	非常備消防費 (千円)	消防施設費 (千円)	水防費 (千円)
平成24年度	109,150,000	5,726,661	5.2%	5,070,025	123,827	531,284	1,525
平成25年度	110,160,000	5,326,322	4.8%	4,751,927	105,269	467,383	1,743
平成26年度	114,350,000	5,900,458	5.2%	5,166,481	114,156	619,186	635
平成27年度	122,220,000	5,605,113	4.6%	4,852,339	116,503	635,629	642
平成28年度	124,570,000	5,774,075	4.6%	5,095,335	126,501	551,602	637

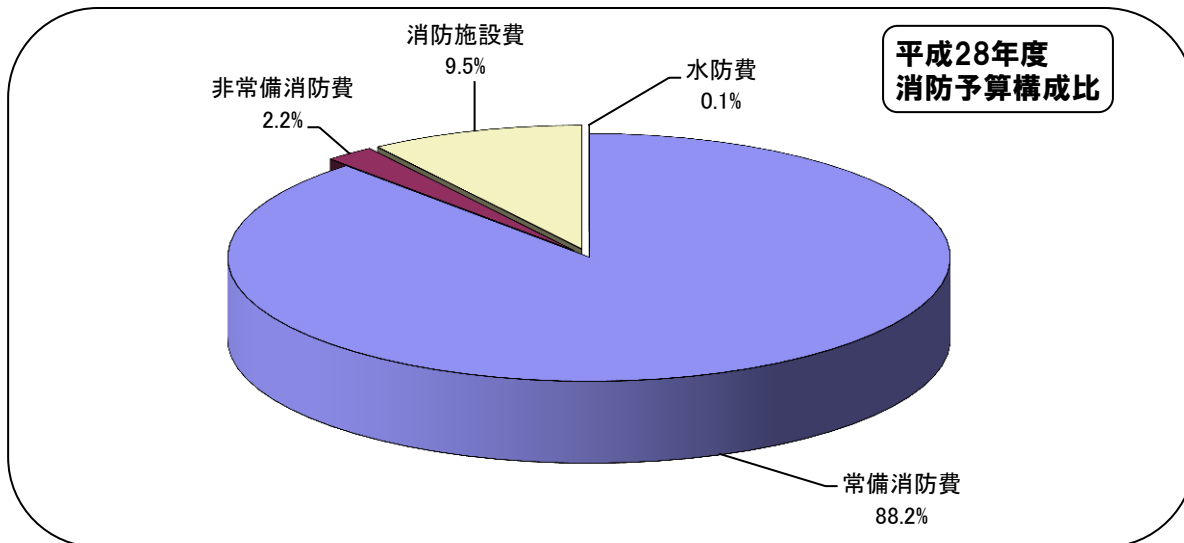

	消防費 (千円)	前年比 (千円)		人口	1人当たり (円)	世帯数	1世帯当たり (円)
平成24年度	5,726,661	121,548	2.2%	404,252	14,166	164,449	34,823
平成25年度	5,326,322	△400,339	△7.0%	404,949	13,153	166,231	32,042
平成26年度	5,900,458	574,136	10.8%	406,973	14,498	169,020	34,910
平成27年度	5,605,113	△295,345	△5.0%	409,447	13,689	171,965	32,594
平成28年度	5,774,075	168,962	3.0%	415,300	13,903	176,975	32,627

※ 人口、世帯数は各年4月1日常住人口調査データを使用しております。

消防職員階級別構成比の推移

	定員	実員	消防正監	消防監	消防司令長	消防司令	消防司令補	消防士長	消防副士長	消防士	その他の職員
平成19年度	433	433	1	7	27	98	175	76	2	47	
平成20年度	433	434	1	6	30	98	172	75	2	50	
平成21年度	433	436	1	7	33	93	168	72	2	60	
平成22年度	433	451	1	7	31	99	156	73	1	82	1
平成23年度	433	464	1	7	30	109	153	70		93	1
平成24年度	448	471	1	8	33	110	148	68	3	99	1
平成25年度	448	476	1	6	34	107	138	76	2	111	1
平成26年度	448	482	1	6	33	110	132	82	2	115	1
平成27年度	448	485	1	4	27	113	120	93	2	125	
平成28年度	448	495	1	5	29	107	112	104	2	135	

消防職員採用試験状況

	受験者	合格者										合格倍率
		計	18歳	19歳	20歳	21歳	22歳	23歳	24歳	25歳	26～30歳	
平成18年度	50	11	3			2		1				4.5倍
平成19年度	180	17	1			1	2	4	1	2		10.6倍
平成20年度	216	21			1	1	5	4	3	3		10.3倍
平成21年度	57	19	3		5		4	5	4		3	3.0倍
平成22年度	131	20	4		1		7	3	2		2	6.6倍
平成23年度	94	18	4	3			3	6	1	1	2	5.2倍
平成24年度	99	12	3		1	2	7	2	1	1	1	8.3倍
平成25年度	50	21	2	2			3	1	1	1	2	2.4倍
平成26年度	81	23	3	1	1	1	7	5	1	2		3.5倍
平成27年度	79	23	6		4	2	6	4	1			3.4倍

※1 合格者の年齢は入庁年4月1日現在の年齢を示しております。

消防職員年齢現況

(平成28年4月1日現在)

	計	消防正監	消防監	消防司令長	消防司令	消防司令補	消防士長	消防副士長	消防士	その他の職員
計	495人	1人	5人	29人	107人	112人	104人	2人	135人	0人
平均	41.6歳	59.0歳	58.0歳	56.1歳	51.0歳	47.0歳	42.1歳	46.0歳	24.8歳	-
18歳	6人								6	
19歳	4人								4	
20歳	7人								7	
21歳	8人								8	
22歳	11人								11	
23歳	19人								19	
24歳	14人								14	
25歳	10人								10	
26歳	13人								13	
27歳	18人						4		14	
28歳	8人						3		5	
29歳	17人						9		8	
30歳	14人						10		4	
31歳	11人						4		7	
32歳	11人						7		4	
33歳	8人					2	6			
34歳	3人						3			
35歳	13人					3	9		1	
36歳	9人					5	4			
37歳	4人					2	2			
38歳	5人					5				
39歳	3人					3				
40歳	7人					6	1			
41歳	13人				3	9	1			
42歳	6人				1	3	2			
43歳	8人				5	3				
44歳	24人				11	11	1	1		
45歳	9人				6	2	1			
46歳	9人				4	4	1			
47歳	14人				6	5	3			
48歳	10人				6	2	1	1		
49歳	3人			1	2					
50歳	12人			1	7	4				
51歳	9人			1	5	3				
52歳	4人				1	3				
53歳	12人			2	5	5				
54歳	13人			2	8	3				
55歳	22人			4	9	9				
56歳	12人		1	1	6	4				
57歳	15人		1	5	4	5				
58歳	17人			6	6	5				
59歳	28人	1	3	6	11	6	1			
60歳	11人				1		10			
61歳	12人						12			
62歳	3人						3			
63歳	4人						4			
64歳	2人						2			

0人 20人 40人

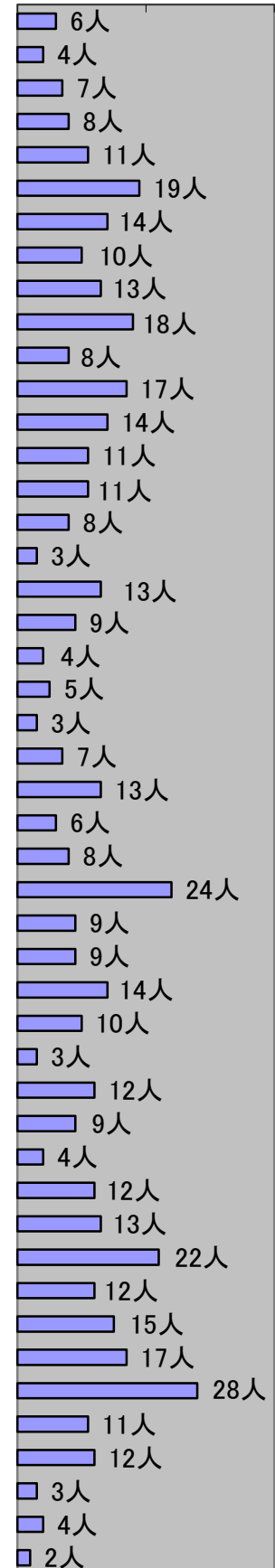

消防職員勤続年数現況

(平成28年4月1日現在)

	計	消防正監	消防監	消防司令長	消防司令	消防司令補	消防士長	消防副士長	消防士	その他の職員
計	495人	1人	5人	29人	107人	112人	104人	2人	135人	0人
平均	19.0年	38.0年	37.6年	37.4年	31.3年	28.0年	9.7年	25.5年	4.0年	-
1年	36人				(1)		(10)		25	
2年	35人						(12)		23	
3年	12人						(3)		9	
4年	25人						(4)		21	
5年	17人						(2)		15	
6年	20人						4		16	
7年	26人						7		19	
8年	14人						10		4	
9年	9人						6		3	
10年	6人						6			
11年	11人						11			
12年	7人					3	4			
13年	5人					1	4			
14年	7人					3	4			
15年	5人					1	4			
16年	4人					4				
17年	6人					5	1			
18年	1人					1				
19年	2人				1	1				
20年	8人				2	5	1			
21年	2人					2				
22年	0人									
23年	17人				4	11	2			
24年	20人				6	12	1	1		
25年	9人				6	1	2			
26年	9人				6	1	2			
27年	23人				13	8	1	1		
28年	8人			1	5	2				
29年	2人				1		1			
30年	13人				4	8	1			
31年	2人				2					
32年	1人				1					
33年	15人			1	10	4				
34年	7人			1	3	3				
35年	4人			1	1	2				
36年	19人		1	3	9	6				
37年	34人		1	5	17	11				
38年	27人	1	2	10	6	7	1			
39年	11人		1	2	4	4				
40年	6人			2	2	2				
41年	3人			2	1					
42年	7人			1	2	4				
43年	0人									

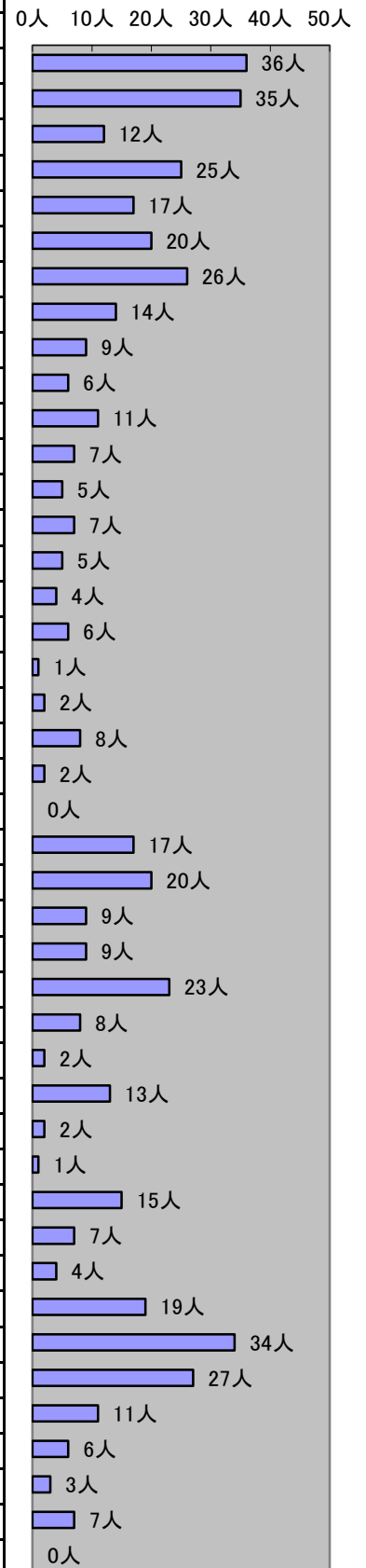

※1 平均は全体または各階級の平均年数を示し、年数は未満で表示しております。

※2 再任用者(32名)の勤続年数は、再任用をした日から換算しております。

教育研修実施状況

(平成27年度中)

		実施回数	受講人員	消防正監	消防監	消防司令長	消防司令	消防司令補	消防士長	消防副士長	消防士
合計		167	1,739		7	61	370	349	273	7	672
消大 防校	幹部科	1	1				1				
	救助科	1	1					1			
	火災調査科	1	1					1			
	小計	3	3				1	2			
消防 学校	初任科	2	15								15
	救急科	2	6						1		5
	救助科	1	2						2		
	予防査察科	1	2								2
	火災調査科	1	1					1			
	中級幹部科	1	1								
	訓練指導科	1	3					2	1		
	処置範囲拡大2行為追加講習	4	10				2	6	2		
小計	13	30				1	3	4		22	
資格 取得 講習	救急救命東京研修所研修	2	1						1		
	救急救命士就業前研修	1	7					2			5
	救急科病院研修	2	8						2		6
	気管挿管病院研修	1	7					1	3		3
	救急隊員病院研修	1	48				9	20	5		14
	衛生管理者	1	4					3	1		
	第二種酸素欠乏危険作業主任者技能講習	1	2						2		
	大型自動車運転免許	1	13						2		11
	小型船舶(2級)	1	2								2
	小型船舶(特殊)	1	2								2
	玉掛技能講習会	1	1						1		
	小型移動式クレーン運転技能講習	1	1						1		
	足場組立作業主任者技能講習	1	1						1		
	第一種消防設備点検資格者講習	11	2					1	1		
小計	26	99				9	27	20		43	
市 町 村 ア カ	管理職に必要な組織マネジメント	1	1			1					
	人材育成の企画と実践	1	1					1			
	災害に強い地域づくりと危機管理	1	1				1				
自 治 セ ン タ ー 研 修	危機管理・マスコミ対応研修	1	1						1		
	人事評価者研修	1	1				1				
	女性職員スキルアップ研修	1	1					1			
	メンタルヘルス(セルフケア)研修	1	1			1					
	コミュニケーションスキルアップ研修	1	1			1					
そ の 他 局 外 研 修	第18回千葉県救急医療研究会	1	13				2	1	2		8
	救急隊員学術研究会	1	13				3	3	5		2
	第53回救急隊員学術研究会	1	1					1			
	第24回東葛JPTECプロバイダーコース	1	1								1
	第63回全国消防技術者会議	1	2				2				
	第18回全国消防救助シンポジウム	1	1					1			
	公務災害等補償事務担当者研修会	1	1				1				
	採用面接官養成講座	1	1			1					
	職員採用における課題とその解決策	1	1			1					
	標準報酬制移行等説明会	1	2				2				
	平成27年度長期給付事務研修会	1	1				1				
	新任安全衛生担当者研修会	1	1			1					
	平成27年度消防職員安全衛生研修会	1	2				2				
	第22回全国女性消防職法大会指導員研修会	1	1				1				
	職場巡視・安全衛生点検セミナー	1	1				1				
	第35回自治体職場労働安全衛生研修会	1	1					1			

その他局外研修	パワーハラスメント研修会 (千葉県消防長会総務委員会)	1	2			1	1				
	管理職のためのメンタルヘルスセミナー	1	3			2	1				
	第11回NIRS放射線初動セミナー	1	1				1				
	テクニカル・ロープ・レスキュー講習会	1	1						1		
	第18回全国消防救助シンポジウム	1	5				1		2		2
	PWCレスキュードライバーレベル1	1	2								2
	茨城県高速自動車道等消防協議会総合訓練視察	1	1							1	
	火災科学セミナー(日本火災学会)	1	5						1		4
	超高齢化社会における防火安全対策	1	1								1
	火災調査研究発表会(千葉県消防局)	1	1						1		
	平成27年度調査技術会議	1	2				2				
	火災調査研究研修会	1	13				2	4	3		4
	予防事務研修	1	3				2		1		
	平成27年度法令違反は正事例研究会	1	4				2		2		
	平成27年度法令違反は正事例発表会	1	5				4				1
	危険物安全技術講習会	1	2				1	1			
	平成27年度予防技術講習会	1	3						3		
	平成27年度企業防災対策指導研修会	1	1						1		
	千危安連事務局研修	1	1				1				
	小計	43	107			9	35	14	23	1	25
消防局内研修等(主管課研修)	階層別研修(外部講師等)	4	30				15	6	9		
	人事評価制度評価者研修	3	84				47	36	1		
	ハラスメント防止研修	1	26	1	10	15					
	採用職員指導担当者研修	3	19						1		18
	千葉県消防職員意見発表会視察研修	1	15	1	1	2	1				10
	予防業務オープンカレッジ研修	36	264			2	48	60	38	1	115
	火災戦術研修会(水戸市消防本部講師)	1	130	2	9	32	26	25			36
	東京消防庁消火活動訓練視察研修	2	34	2	4	6	8	3			11
	訓練企画能力スキルアップ研修会	1	74			6	20	15	17		16
	消防救助業務キャリアアップ研修会	1	65			1	9	10	22		23
	技能管理訓練指導員研修会	3	37				34	3			
	平成27年度消防局危機管理研修	3	120						14		106
	国際消防救助隊勉強会	1	55			1	8	7	14		25
	放射線事故初動対応研修会	1	102			4	18	30	17	1	32
	基礎消防救助技術研修	1	19								19
	豊四季団地解体施設活用の消火訓練	2	98				25	31	5	1	36
	メタルリサイクル研修	1	28				2	6	8		12
	安全運転講習会	1	102	1	4	23	23	17		1	33
	安全運転管理者講習会	9	9		9						
	安全運転伝達講習会	3	51					2	3	1	45
感染症対策研修会	1	40			1	10	8	6		15	
救急隊員実務研修	3	98				10	31	26	1	30	
小計	82	1,500	7	52	324	303	226	6	582		

消防局内研修等(所属研修)	区分	回数	人員	区分	回数	人員
	安全運転研修	40	339	警防計画研修	26	200
消防危機管理研修	8	75	サービス・倫理研修	73	586	
予防業務研修	109	797	コンプライアンス研修	11	99	
警防業務研修	161	1,203	熱中症対策	3	21	
安全管理研修	38	281	技術伝承研修	2	14	
救急業務研修	77	636	例規関係研修	56	410	
情報通信研修	10	72	安全衛生研修	16	132	
高圧ガス保安教養	11	83	プレゼンテーション研修	11	104	
NBC特殊災害研修	8	82	人事評価研修	10	67	
KEMS・環境管理研修	13	148	勤務管理システム	13	90	
J P T E C 研修	33	20				
			小計	729	5,459	

研修合計	
総実施回数	896 回

総受講人員	7,198 名
-------	---------

消防職員所持免許・資格状況

(平成28年4月1日現在)

		計	総務課	企画統制課	火災予防課	警防課	救急課	第1方面本部	第2方面本部	西部消防署	富勢分署	たなか分署	東部消防署	逆井分署	光ヶ丘分署	旭町消防署	西原分署	沼南消防署	高柳分署	手賀分署
救急救命士		96	3			4	6	1		9	5	8	9	9	7	6	7	7	6	9
救急Ⅱ課程資格者		81	4		3	4	6	1	2	5	5	9	5	6	4	6	13	2	3	3
救急標準課程資格者		108	5	1	2	12	3	4	3	13	5	4	9	3	5	13	3	8	8	7
救急科資格者		77	4		1	7	1	3	3	10	3	4	11	4	4	4	3	9	3	3
応急手当指導員		242	11	1	8	16	10	8	6	28		19	26	13	15	22	17	22	12	8
J P T E C	プロバイダー	124	3		1	7		1	2	24	3	6	22	4	6	7	5	18	6	9
	プレインストラクター	4										1			2					1
	インストラクター	17					1	1		3		2	1	1	1	1	2	2	2	
ICLSインストラクター		21				1	1	1		2		3	3	2	2		2	3	1	
衛生管理		40	3		2	3		2	2	4	2	3	3	4	2	3		4	2	1
消防設備点検資格者	第1種	26			7	3		2	2	2		2	4			4				
	第2種	10	1			3		1		1			1			2	1			
防火対象物点検資格者		2											2							
防災管理点検資格者		2											1			1				
消防設備士免状	甲種特類	2		1	1															
	甲種1類	2		1	1															
	甲種2類	2		1	1															
	甲種3類	2		1	1															
	甲種4類	3		1	1									1						
	甲種5類	2		1	1															
	乙種1類	2											1					1		
	乙種2類	1																	1	
	乙種3類	2												1					1	
	乙種4類	5									1		1			1			2	
	乙種5類	2											1						1	
	乙種6類	12			1		1	1				1	3		1	1			2	1
	乙種7類	3			1										1				1	
陸上特殊無線技士	1級 (多重無線設備)	0																		
	2級	145	8	1	3	17	4	7	8	13	5	7	15	5	6	14	12	6	5	9
	3級	249	11	2	10	9	5	6	5	37	11	13	39	11	14	18	5	33	14	6

小型船舶操縦免許	1 級	18				1			1	5				1	1	1	2	1	2	3	
	2 級	82	4	1	2	3	2	5	4	10	5	4	9	5	2	9	2	9	3	3	
	2 級 湖川小出力	11	1			2	1		1		1	2	1			1			1		
	特 殊	81	4	1	3	2	1	3	3	13	4	3	10	5	2	8	3	9	1	6	
危険物取扱者免状	甲 種	4						1						1					2		
	乙種1類	21	1		1	1				3		2	3	1	1	2	1	2	1	2	
	乙種2類	23	1		1	1	1			3		2	3	1	1	2		3	2	2	
	乙種3類	29	2		2	1				3	1	2	4	2	3	1		5	1	2	
	乙種4類	193	7	1	8	5	2	1	1	28	7	13	34	7	12	16	10	26	10	5	
	乙種5類	24	2		2	1				2		2	3	3	1	1		4	1	2	
	乙種6類	27	2		2	1				2		3	3	3	1	2		5	1	2	
丙 種	48	3	1	1	7			4	7	1	1	6	2		4	1	5	3	2		
予 防 技 術 検 定	危 険 物	9			3					2		1			1	1		1			
	消防用設備等	12		1	2			1		2		1	2			2		1			
	防火査察	49	4	1	5	1		1	1	7		3	7	1	4	2	3	8	1		
自動車運転免許	大型1種	322	15	3	9	19	6	13	14	39	13	21	42	15	15	22	18	34	15	9	
	大型2種	14	1		1				2			1	2	1	2		1	2		1	
	大型特殊	31	1				1	1	2	2	1	2	4	4	2	3	2	3	1	2	
	けん引	20							2	2	1		3	2	2	2	1	2	1	2	
	中型1種	11	2			1				2	1	1			1			1	1		1
	中型1種(8t)	355	21	4	12	30	11	18	16	39	16	22	41	15	16	27	1	33	19	14	
	普通1種	87	2		2	2				13	4	8	13	10	6	7	5	10	3	2	
自動車整備士	2 級	1				1															
	3 級	2					1										1				
日赤水上安全法救助員	14	1		1						2		1	5	1		1	2				
電 気 工 事 士	5			1										1	1	1	1				
ガス溶接資格者	73	4		1	7	3	8	7	10	2	4	5	3	2	4	4	8			1	
足場組立作業主任者	25			1	2		2	3	9		1	2					1	3		1	
玉掛技能資格者	70	3	1	1	6	1	7	7	12	1	2	12	1		4	1	11				
小型移動式クレーン	64	2	1	1	6	1	6	7	11	1	2	12		1	2	1	8			2	
乙種火薬類取扱保安責任者	2												1							1	
酸素欠乏硫化水素危険作業主任者	68	2		1	5		5	8	15	2	2	8	2	1	3	1	9	2	2		
高圧ガス製造保安責任者	9					1	1					1	1		1		1	2	1		
ボイラー技士	3						1						1							1	
測 量 士 補	1								1												

消防職団員等表彰状況

(平成27年度中)

区 分		計	叙 勲・褒 章	消 防 庁 長 官	知 事	防 災 危 機 管 理 部 長	全 国 消 防 長 会 長	日 本 消 防 協 会 長	千 葉 県 消 防 協 会 長	東 葛 飾 支 部 長	市 長	消 防 局 長	消 防 団 長
消防職団員	特別功労	2			1						1		
	永年勤続	17		3	3		1		10				
	功 勞	53		1	6				4	5	5		32
	功 績	1							1				
	精 績	2						2					
	精 勤	149			12				12	18	18	46	43
	表 彰 状												
そ の 他	16					16							
元消防職団員		4	4										
協力者	団 体	3										3	
	個 人	8										8	

※ 消防局長章及び消防団長章は精勤に区分しております。

消防職団員公務災害状況

区 分	計	発 生 原 因							傷 病							
		火 災	救 急 ・ 救 助	風 水 害	査 察 ・ 調 査	訓 練	作 業	通 勤	そ の 他	熱 傷	骨 折	捻 挫 ・ 脱 臼	挫 創 ・ 挫 傷	刺 創 ・ 切 創	打 撲 ・ 擦 過 傷	そ の 他
平成22年度	5	2				3					1		1	2		1
平成23年度	5				1	1	2		1			1				4
平成24年度	3		1						2				1		2	
平成25年度	3						2	1			1					2
平成26年度	5		3			1		1			1				2	2
平成27年度	8	4	1			1		2		1	1	1	1		1	3

III 予 防



防火対象物の現況

(平成28年4月1日現在)

区分	計	西部消防署	富勢分署	たなか分署	東部消防署	逆井分署	光ヶ丘分署	旭町消防署	西原分署	沼南消防署	高柳分署	手賀分署
計	8,243	1,363	495	488	1,534	483	740	1,543	491	656	416	34
1	(イ)劇場・映画館等	12			8				4			
	(ロ)公会堂又は集会場	130	16	14	11	18	15	14	11	14	8	6
2	(イ)キャバレー・ナイトクラブ等	1			1							
	(ロ)遊技場又はダンスホール等	18	3	2	1	1	1	4	3		1	1
	(ハ)風俗営業店舗等											
	(ニ)カラオケBOX他総務省令で定めるもの	5	1		1	1		1		1		
3	(イ)待合・料理店等	1						1				
	(ロ)飲食店	161	26	8	6	31	8	12	41	8	12	8
4	百貨店・マーケット等	377	71	20	26	50	26	29	67	21	48	18
5	(イ)旅館・ホテル・宿泊所等	40	9	1	10	6			7		5	1
	(ロ)寄宿舎等又は共同住宅	3,585	479	239	121	717	240	410	848	131	228	172
6	(イ)病院等又は助産所	99	7	8	3	18	4	11	21	14	9	4
	(ロ)老人ホーム等(自力避難困難者入所施設)	104	9	8	8	9	12	15	16	10	10	6
	(ハ)老人福祉施設等(6項ロ以外)	145	13	13	11	12	12	15	29	13	14	13
	(ニ)幼稚園・盲学校等	53	9	3	2	6	4	11	6	5	4	3
7	小・中学校、高等学校等	360	24	10	19	52	23	56	55	67	35	12
8	図書館・美術館等	4		2		1			1			
9	(イ)蒸気浴場・熱気浴場等	3	2							1		
	(ロ)(イ)以外の公衆浴場	6				2	2		1			1
10	車両の停車場等	5	1	1	1		1	1				
11	神社・寺院・教会等	53	7	5	1	10	6	1	7		8	4
12	(イ)工場又は作業場	513	233	27	55	12	25	11	34	39	52	19
	(ロ)映画スタジオ等											
13	(イ)自動車庫又は駐車場	145	47	4	10	25	13	6	31	3	6	
	(ロ)飛行機等の格納庫	3										3
14	倉庫	427	127	17	88	15	20	11	27	47	59	16
15	前各項に該当しない事業所	888	156	54	82	144	34	42	91	82	94	103
16	(イ)特定複合用途防火対象物	852	94	36	25	330	30	71	179	18	52	15
	(ロ)非特定複合用途防火対象物	247	29	20	5	64	7	19	67	15	9	11
16の2	地下街											
16の3	準地下街											
17	文化財建築物	5		3	2							
18	延長50メートル以上のアーケード	1				1						

防火対象物数の推移

(各年4月1日現在)

区 分		平成 19 年	平成 20 年	平成 21 年	平成 22 年	平成 23 年	平成 24 年	平成 25 年	平成 26 年	平成 27 年	平成 28 年
計		7,131	7,288	7,089	7,334	7,245	7,520	7,729	7,869	8,040	8,243
1	(イ)劇場・映画館等	1	1	1	1	1	1	12	13	12	12
	(ロ)公会堂又は集会場	111	114	115	117	116	119	123	121	130	130
2	(イ)キャバレー・ナイトクラブ等	2	2	2	2	2	2	1	1	1	1
	(ロ)遊技場又はダンスホール等	29	26	22	21	21	20	21	16	17	18
	(ハ)風俗営業店舗等										
	(ニ)カラオケBOX他総務省令で定めるもの			6	5	5	7	7	5	6	5
3	(イ)待合・料理店等	1	1	1	1	1	1	1	1	1	1
	(ロ)飲食店	163	164	160	161	167	171	162	150	149	161
4	百貨店・マーケット等	309	317	315	335	339	359	353	356	359	377
5	(イ)旅館・ホテル・宿泊所等	50	50	45	49	46	42	42	39	39	40
	(ロ)寄宿舍等又は共同住宅	2,988	3,082	2,944	3,025	3,053	3,133	3,277	3,433	3,511	3,585
6	(イ)病院等又は助産所	98	102	86	104	110	106	108	108	97	99
	(ロ)老人ホーム等	121	136	50	54	56	51	63	67	96	104
	(ハ)老人福祉施設等(6項ロ以外)			80	84	85	108	120	129	139	145
	(ニ)幼稚園・盲学校等	56	56	49	58	58	57	55	54	53	53
7	小・中学校、高等学校等	349	336	333	373	374	389	375	377	353	360
8	図書館・美術館等	3	2	3	2	4	4	3	4	4	4
9	(イ)蒸気浴場・熱気浴場等	3	4	4	4	4	4	4	3	3	3
	(ロ)(イ)以外の公衆浴場	7	7	7	7	7	7	8	6	6	6
10	車両の停車場等	10	8	8	5	5	6	6	7	5	5
11	神社・寺院・教会等	46	47	46	51	44	51	48	45	48	53
12	(イ)工場又は作業場	695	674	658	674	569	666	666	590	513	513
	(ロ)映画スタジオ等										
13	(イ)自動車庫又は駐車場	51	56	56	56	55	74	91	108	138	145
	(ロ)飛行機等の格納庫	3	3	3	3	3	3	3	6	3	3
14	倉庫	416	410	409	408	388	417	434	401	419	427
15	前各項に該当しない事業場	702	730	719	744	716	733	748	806	851	888
16	(イ)特定複合用途防火対象物	722	763	763	786	809	779	786	805	850	852
	(ロ)非特定複合用途防火対象物	189	191	198	198	201	203	205	212	231	247
16の2	地下街										
16の3	準地下街										
17	文化財建築物	5	5	5	5	5	6	6	5	5	5
18	延長50メートル以上のアーケード	1	1	1	1	1	1	1	1	1	1

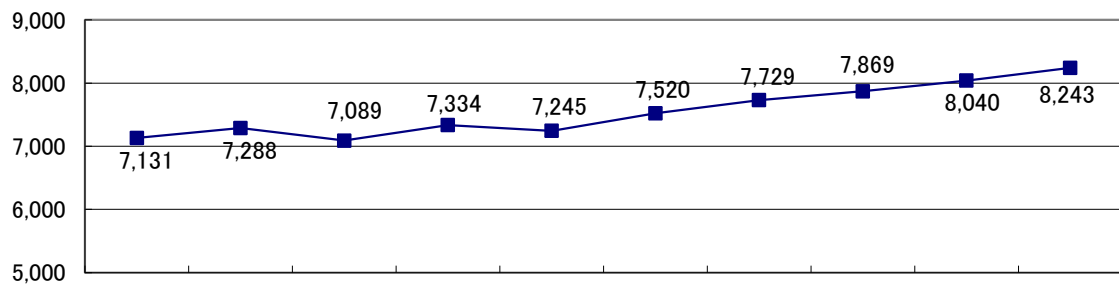

平成19年 平成20年 平成21年 平成22年 平成23年 平成24年 平成25年 平成26年 平成27年 平成28年

中高層建築物の現況

(平成28年4月1日現在)

区分	計	4F	5F	6F	7F	8F	9F	10F	11F	12F	13F	14F	15F以上
計	1,713	541	527	215	144	104	32	41	33	13	12	36	15
西部消防署管轄	389	135	130	38	22	16	11	9	8	2	3	8	7
東部消防署管轄	657	207	146	103	74	55	10	18	17	4	7	13	3
旭町消防署管轄	517	148	172	60	46	30	10	14	8	7	2	15	5
沼南消防署管轄	150	51	79	14	2	3	1						
1	(イ)劇場・映画館等	2	2										
	(ロ)公会堂又は集会場	8	3	3		2							
2	(イ)キャバレー・ナイトクラブ等	1			1								
	(ロ)遊技場又はダンスホール等												
	(ハ)風俗営業店舗等												
	(ニ)カラオケBOX他省令で定めるもの												
3	(イ)待合・料理店等												
	(ロ)飲食店	14	6	5	3								
4	百貨店・マーケット等	11	3	5	1	1	1						
5	(イ)旅館・ホテル・宿泊所等	14	3	5	2	1	1		1			1	
	(ロ)寄宿舍等又は共同住宅	867	233	299	71	63	59	22	27	29	10	10	33
6	(イ)病院等又は助産所	23	7	9	5		1	1					
	(ロ)老人ホーム等(自力避難困難者入所施設)	15	6	4	4	1							
	(ハ)老人福祉施設等(6項ロ以外)	4	1	2			1						
	(ニ)幼稚園・盲学校等												
7	小・中学校、高等学校等	86	52	17	10	7							
8	図書館・美術館等												
9	(イ)蒸気浴場・熱気浴場等												
	(ロ)(イ)以外の公衆浴場												
10	車両の停車場等												
11	神社・寺院・教会等												
12	(イ)工場又は作業場	21	15	4	2								
	(ロ)映画スタジオ等												
13	(イ)自動車車庫又は駐車場	18	6	7	4		1						
	(ロ)飛行機等の格納庫												
14	倉庫	28	9	12	6		1						
15	前各項に該当しない事業所	120	53	35	20	6	5	1					
16	(イ)特定複合用途防火対象物	384	110	99	72	49	25	7	10	3	2		3
	(ロ)非特定複合用途防火対象物	97	32	21	14	14	9	1	3	1	1	1	

防火管理状況

(平成28年4月1日現在)

区分	防火対象物	防火管理者			消防計画			消防用設備等点検報告			
		◇対象数	届出数	比率	◇対象数	届出数	比率	◇対象数	◆報告数	比率	
計		8,243	2,589	1,837	71.0%	2,589	1,748	67.5%	6,513	2,665	40.9%
1	(イ)劇場・映画館等	12	1	1	100.0%	1	1	100.0%	12	12	100.0%
	(ロ)公会堂又は集会場	130	130	112	86.2%	130	109	83.8%	122	76	62.3%
2	(イ)キャバレー・ナイトクラブ等	1	1			1			1		
	(ロ)遊技場又はダンスホール等	18	17	15	88.2%	17	15	88.2%	16	13	81.3%
	(ハ)風俗営業店舗等										
	(ニ)カラオケBOX他省令で定めるもの	5	5	4	80.0%	5	3	60.0%	5	4	80.0%
3	(イ)待合・料理店等	1	1	1	100.0%	1	1	100.0%	1		
	(ロ)飲食店	161	156	115	73.7%	156	109	69.9%	144	86	59.7%
4	百貨店・マーケット等	377	295	198	67.1%	295	192	65.1%	355	245	69.0%
5	(イ)旅館・ホテル・宿泊所等	40	32	30	93.8%	32	29	90.6%	39	26	66.7%
	(ロ)寄宿舎等又は共同住宅	3,585	605	428	70.7%	605	394	65.1%	2,664	703	26.4%
6	(イ)病院等又は助産所	99	41	39	95.1%	41	39	95.1%	92	78	84.8%
	(ロ)老人ホーム等(自力避難困難者入所施設)	104	98	96	98.0%	98	96	98.0%	104	97	93.3%
	(ハ)老人福祉施設(6項ロ以外)	145	83	78	94.0%	83	77	92.8%	137	131	95.6%
	(ニ)幼稚園・盲学校等	53	35	35	100.0%	35	33	94.3%	53	46	86.8%
7	小・中学校、高等学校等	360	126	120	95.2%	126	114	90.5%	268	189	70.5%
8	図書館・美術館等	4	2	2	100.0%	2	2	100.0%	3	3	100.0%
9	(イ)蒸気浴場・熱気浴場等	3	2	2	100.0%	2	2	100.0%	3	2	66.7%
	(ロ)(イ)以外の公衆浴場	6	4	3	75.0%	4	3	75.0%	3	2	66.7%
10	車両の停車場等	5	1	1	100.0%	1	1	100.0%	4	3	75.0%
11	神社・寺院・教会等	53	15	12	80.0%	15	8	53.3%	38	14	36.8%
12	(イ)工場又は作業場	513	54	47	87.0%	54	31	57.4%	372	88	23.7%
	(ロ)映画スタジオ等										
13	(イ)自動車車庫又は駐車場	145	1	1	100.0%	1	1	100.0%	104	39	37.5%
	(ロ)飛行機等の格納庫	3									
14	倉庫	427	35	32	91.4%	35	25	71.4%	367	69	18.8%
15	前各項に該当しない事業所	888	204	128	62.7%	204	126	61.8%	630	272	43.2%
16	(イ)特定複合用途防火対象物	852	546	279	51.1%	546	277	50.7%	777	399	51.4%
	(ロ)非特定複合用途防火対象物	247	96	55	57.3%	96	57	59.4%	194	66	34.0%
16の2	地下街										
16の3	準地下街										
17	文化財建築物	5	2	2	100.0%	2	2	100.0%	4	2	50.0%
18	延長50メートル以上のアーケード	1	1	1	100.0%	1	1	100.0%	1		

◇対象数とは、届出または報告の義務を有する対象物数を示します。

◆報告数は、特定防火対象物は過去1年間に、非特定防火対象物は過去3年間に報告されている対象物数を示します。

防火管理講習会実施状況

(平成27年度中)

	回数	講習者数		回数	講習者数
計	2	237	甲種防火管理 新規講習	2	237
	回数	講習者数		回数	講習者数
乙種防火 管理講習			甲種防火管理 再講習		

予 防 査 察 実 施 状 況

区 分		防 火 対 象 物 総 数	立 入 検 査 総 数	指 導 総 数	改 善 総 数	西 部 消 防 署 管 轄			
						防 火 対 象 物 数	立 入 検 査 数	指 導 件 数	改 善 件 数
計		8,243	1,429	1,057	541	2,346	376	223	132
1	(イ)劇場・映画館等	12	1						
	(ロ)公会堂又は集会場	130	37	19	6	41	11	10	5
2	(イ)キャバレー・ナイトクラブ等	1							
	(ロ)遊技場又はダンスホール等	18	8	8	4	6	3		
	(ハ)風俗営業店舗等								
	(ニ)カラオケBOX他省令で定めるもの	5	8	11	9	2	3	2	2
3	(イ)待合・料理店等	1							
	(ロ)飲食店	161	67	53	30	40	13	4	
4	百貨店・マーケット等	377	188	150	58	117	63	39	15
5	(イ)旅館・ホテル・宿泊所等	40	40	23	12	20	10	2	
	(ロ)寄宿舍等又は共同住宅	3,585	109	11	7	839	38	1	1
6	(イ)病院等又は助産所	99	60	22	18	18	9		
	(ロ)老人ホーム等(自力避難困難者入所施設)	104	101	125	100	25	20	23	23
	(ハ)老人福祉施設等(6項ロ以外)	145	128	100	65	37	28	22	12
	(ニ)幼稚園・盲学校等	53	31	22	17	14	11	8	7
7	小・中学校、高等学校等	360	64	94	24	53	13	32	6
8	図書館・美術館等	4				2			
9	(イ)蒸気浴場・熱気浴場等	3				2			
	(ロ)(イ)以外の公衆浴場	6	1						
10	車両の停車場等	5				3			
11	神社・寺院・教会等	53	7			13	2		
12	(イ)工場又は作業場	513	51	54	21	315	31	18	11
	(ロ)映画スタジオ等								
13	(イ)自動車車庫又は駐車場	145	6	2	2	61	6	2	2
	(ロ)飛行機等の格納庫	3							
14	倉庫	427	77	37	17	232	43	11	5
15	前各項に該当しない事業所	888	102	17	9	292	24	3	2
16	(イ)特定複合用途防火対象物	852	323	304	139	155	43	44	39
	(ロ)非特定複合用途防火対象物	247	19	5	3	54	4	2	2
16の2	地下街								
16の3	準地下街								
17	文化財建築物	5	1			5	1		
18	延長50メートル以上のアーケード	1							

(平成27年度中)

東 部 消 防 署 管 轄				旭 町 消 防 署 管 轄				沼 南 消 防 署 管 轄			
防 火 对 象 物 数	立 入 檢 査 数	指 導 件 数	改 善 件 数	防 火 对 象 物 数	立 入 檢 査 数	指 導 件 数	改 善 件 数	防 火 对 象 物 数	立 入 檢 査 数	指 導 件 数	改 善 件 数
2,757	430	330	159	2,034	303	234	111	1,106	320	270	139
8	1			4							
47	8	3	1	25	7			17	11	6	
1											
6	3	8	4	3	1			3	1		
2	2	5	4					1	3	4	3
				1							
51	18	30	17	49	21	6	3	21	15	13	10
105	48	15	7	88	31	38	14	67	46	58	22
6	3	2		7	6	11	5	7	21	8	7
1,367	23	3	1	979	30			400	18	7	5
33	21	3	3	35	17	5	5	13	13	14	10
36	30	45	33	26	32	39	28	17	19	18	16
39	32	29	20	42	35	22	14	27	33	27	19
21	9	6	3	11	7	5	5	7	4	3	2
131	18	7	3	122	17	34	7	54	16	21	8
1				1							
								1			
4	1			1				1			
2											
17				7				16	5		
48	5	5	1	73	6	4	3	77	9	27	6
44				34				6			
								3			
46	3	2		74	10	7	3	75	21	17	9
220	12	6	2	173	13			203	53	8	5
431	184	161	60	197	67	63	24	69	29	36	16
90	9			82	3			21	3	3	1
1											

消防訓練実施状況

区 分		対町 象 物 ・ 自 治 会 及 び 数	訓回 練 数 実 合 施 計	訓人 練 員 参 合 加 計	西部署管轄		東部署管轄	
					訓 練 実 施 回 数	訓 練 参 加 人 員	訓 練 実 施 回 数	訓 練 参 加 人 員
計		7,525	612	50,516	151	12,818	220	17,061
1	(イ)劇場・映画館等	1						
	(ロ)公会堂又は集会場	116	12	464	1	30	10	426
2	(イ)キャバレー・ナイトクラブ等	2						
	(ロ)遊技場又はダンスホール等	21						
	(ハ)風俗営業店舗等							
	(ニ)カラオケBOX他省令で定めるもの	5	1	4			1	4
3	(イ)待合・料理店等	1	1	8			1	8
	(ロ)飲食店	167	2	26			1	6
4	百貨店・マーケット等	339	19	955	4	106	10	339
5	(イ)旅館・ホテル・宿泊所等	46	2	25				
	(ロ)寄宿舎等又は共同住宅	3,053	95	3,519	26	876	39	1,399
6	(イ)病院等又は助産所	110	15	931			8	144
	(ロ)老人ホーム等(自力避難困難者入所施設)	56	59	2,226	18	819	20	613
	(ハ)老人福祉施設等(6項ロ以外の施設)	85	85	5,360	10	594	31	2,233
	(ニ)幼稚園・盲学校等	58	48	6,240	13	1,319	16	2,097
7	小・中学校、高等学校等	374	71	15,051	28	4,669	19	4,214
8	図書館・美術館等	4	1	22			1	22
9	(イ)蒸気浴場・熱気浴場等	4						
	(ロ)(イ)以外の公衆浴場	7						
10	車両の停車場等	5						
11	神社・寺院・教会等	44	1	7				
12	(イ)工場又は作業場	569	19	1,999	13	1,320		
	(ロ)映画スタジオ等							
13	(イ)自動車車庫又は駐車場	55						
	(ロ)飛行機等の格納庫	3						
14	倉庫	388	8	815	5	566		
15	全各項に該当しない事業所	716	36	1,175	7	267	6	196
16	(イ)特定複合用途防火対象物	809	58	3,302	6	324	24	1,496
	(ロ)非特定複合用途防火対象物	201	3	70			1	25
16の2	地下街							
16の3	準地下街							
17	文化財建築物	5	2	202	2	202		
18	延長50m以上のアーケード	1						
町会・自治会		280	74	8,115	18	1,726	32	3,839

(平成27年度中)

旭町署管轄		沼南署管轄		訓練種別合計	消 火 訓 練	防 火 講 話	防 火 映 画	起 震 車 指 導	通 報 訓 練	検 証	そ の 他
訓練実施回数	訓練参加人員	訓練実施回数	訓練参加人員								
154	15,009	87	5,628	1,529	391	171	72	61	258	299	277
		1	8	33	6	4	1		8	7	7
				3	1				1	1	
				3	1				1	1	
1	20			6	2				2	2	
4	460	1	50	47	12	3			13	15	4
1	12	1	13	23	2	13	4	1	1	1	1
26	1,071	4	173	267	74	29	1	8	48	61	46
5	573	2	214	39	12	2	1	1	8	12	3
12	506	9	288	165	41	26			42	42	14
26	1,816	18	717	181	57	14	12	6	31	32	29
11	1,493	8	1,331	104	19	10	11	9	8	14	33
17	5,721	7	447	131	17	11	31	5	4	11	52
				3	1					1	1
		1	7	3	1	1			1		
5	674	1	5	47	15	8		2	7	11	4
1	60	2	189	25	8	3			5	7	2
9	292	14	420	89	26	13	1	5	12	14	18
24	1,405	4	77	154	39	13	2	8	35	40	17
2	45			7	2			1	2	2	
				8	2			1	2	2	1
10	861	14	1,689	191	53	21	8	14	27	23	45

建築同意等処理状況

(平成27年度中)

	計	確認申請	計画通知	許可申請	通知
計	2,436	416	12	23	1,985
新築	2,231	366	10	19	1,836
増築	52	37	2	1	12
改築	2	2			
その他	151	11		3	137

火災予防条例届出処理状況

(平成27年度中)

防火対象物使用開始届	248	変電設備	71	裸火等	158
炉	3	発電設備	18	火災とまぎらわしい煙, 又は火災を 発するおそれのある行為	118
厨房設備	1	蓄電池設備	16	煙火の打ち上げ等	62
温風暖房機		ネオン管灯設備		水道断水届	
ボイラー	12	気球(水素ガスを充填するもの)		道路工事届	271
乾燥設備	3	放電加工機		少量危険物	47
サウナ設備		ヒートポンプ冷暖房機	4	指定可燃物	14
給湯・湯沸設備	14	火花を生ずる設備		その他	
				計	1,060

消防用設備等着工・設置届処理状況

(平成27年度中)

	計	消火設備								警報設備					避難設備		消 防 用 水	消火活動上 必要な施設				そ の 他 の 設 備	
		消 火 器	屋 内 消 火 栓 設 備	ス プ リ ン ク ラ ー 設 備	特 殊 固 定 消 火 設 備	屋 外 消 火 栓 設 備	動 力 消 防 ポ ン プ	※ パ ッ ケ ー ジ 型 消 火 設 備	※ パ ッ ケ ー ジ 型 自 動 消 火 設 備	自 動 火 災 報 知 設 備	火 災 通 報 装 置	漏 電 火 災 警 報 器	ガ ス 漏 れ 火 災 警 報 設 備	非 常 警 報 設 備	非 常 放 送 設 備	避 難 器 具		誘 導 灯	連 結 散 水 設 備	連 結 送 水 管	非 常 コ ン セ ン ト		排 煙 設 備
着工届	821	33	61	8	4	3	4	2	253	25	2	24	51	97	195	3	2	13	4	1	36		
設置届	1,647	270	36	66	10	5	2	3	2	319	27	6	2	78	92	125	543	6	1	11	4	2	37

※ 必要とされる防火安全性能を有する消防の用に供する設備等

危険物施設立入検査状況

(平成27年度中)

		施設数	実施件数				施設数	実施件数
計		422	172	取 扱 所	給油取扱所	屋 外	41	23
製 造 所		11	8			屋 内	3	1
貯 蔵 所	屋 内 貯 蔵 所	80	10			自 家 用	38	11
	屋 外 タ ン ク	32	13		第一種販売		5	
	屋 内 タ ン ク	3	2		第二種販売		1	1
	地 下 タ ン ク	101	34		一 般 取 扱 所	詰 替 え	17	7
	簡 易 タ ン ク	1				充 て ん	3	3
	移 動 タ ン ク	39	44			ボ イ ラ ー	9	5
	屋 外 貯 蔵 所	7	2			そ の 他	31	8

危険物関係事務処理状況

(平成27年度中)

		処理件数			処理件数	
計		411	完 成 検 査 前 検 査		7	
			予 防 規 程 認 可		17	
設 置 許 可	製 造 所		仮 使 用 承 認		23	
	貯 蔵 所	3	仮 貯 蔵 ・ 取 扱 承 認		3	
	取 扱 所	4	品 名 数 量 変 更 届		6	
変 更 許 可	製 造 所	1	保 安 監 督 者	選 任 届	製 造 所	4
	貯 蔵 所	13			貯 蔵 所	24
	取 扱 所	15			取 扱 所	24
完 成 検 査	製 造 所	1		解 任 届	製 造 所	4
	貯 蔵 所	15			貯 蔵 所	22
	取 扱 所	19			取 扱 所	20
譲 渡 引 渡	製 造 所		資 料 提 出	氏 名 変 更	製 造 所	2
	貯 蔵 所	1			貯 蔵 所	83
	取 扱 所	2			取 扱 所	48
廃 止 届 出	製 造 所			設 備 工 事	製 造 所	4
	貯 蔵 所	9			貯 蔵 所	6
	取 扱 所	3			取 扱 所	28

倍数別危険物施設状況

区 分		合 計									西 部 署 管 轄									
		5 倍 以下	5 倍 を 超 え 10 倍 以 下	10 倍 を 超 え 50 倍 以 下	50 倍 を 超 え 100 倍 以 下	100 倍 を 超 え 150 倍 以 下	150 倍 を 超 え 200 倍 以 下	200 倍 を 超 え 500 倍 以 下	500 倍 を 超 え る	小 計	5 倍 以下	5 倍 を 超 え 10 倍 以 下	10 倍 を 超 え 50 倍 以 下	50 倍 を 超 え 100 倍 以 下	100 倍 を 超 え 150 倍 以 下	150 倍 を 超 え 200 倍 以 下	200 倍 を 超 え 500 倍 以 下	500 倍 を 超 え る		
合 計		422	151	83	102	18	12	9	37	10	171	53	35	47	10	3	4	12	7	
製 造 所		11	1	6		2	1	1			11	1	6		2	1	1			
小 計		11	1	6		2	1	1			11	1	6		2	1	1			
貯 蔵 所	屋 内 貯 蔵 所	80	43	14	18		2			3	39	18	6	12					3	
	屋 外 タ ン ク 貯 蔵 所	32	7	6	8	1	1	1	5	3	18	5	6	4	1		1	1		
	屋 内 タ ン ク 貯 蔵 所	3	3																	
	地 下 タ ン ク 貯 蔵 所	101	40	20	30	6	2		2	1	40	11	5	15	6	1		1	1	
	簡 易 タ ン ク 貯 蔵 所	1	1																	
	移 動 タ ン ク 貯 蔵 所	39	31	4	1	3					7	7								
	屋 外 貯 蔵 所	7	3	3	1						2	1	1							
小 計		263	128	47	58	10	5	1	7	7	106	42	18	31	7	1	1	2	4	
取 扱 所	給油取扱所	屋 外	41			1	1	6	7	24	2	15					1	2	10	2
		屋 内	3								3									
		自 家 用	38	6	6	22	4					13	2	2	9					
	第 1 種 販 売 取 扱 所		5		2	3														
	第 2 種 販 売 取 扱 所		1			1														
	一 般 取 扱 所	詰 替 え	17	3	7	7						3	2		1					
		充 填	3		2						1	2		2						
		ボ イ ラ ー	9	4	3	2						5	2	2	1					
そ の 他		31	9	10	8	1			2	1	16	4	5	5	1				1	
小 計		148	22	30	44	6	6	7	30	3	54	10	11	16	1	1	2	10	3	

(平成28年4月1日現在)

東 部 署 管 轄								旭 町 署 管 轄								沼 南 署 管 轄											
小 計	5 倍 以下	5 倍 を 超 え 10 倍 以下	10 倍 を 超 え 50 倍 以下	50 倍 を 超 え 100 倍 以下	100 倍 を 超 え 150 倍 以下	150 倍 を 超 え 200 倍 以下	200 倍 を 超 え 500 倍 以下	500 倍 を 超 え る	小 計	5 倍 以下	5 倍 を 超 え 10 倍 以下	10 倍 を 超 え 50 倍 以下	50 倍 を 超 え 100 倍 以下	100 倍 を 超 え 150 倍 以下	150 倍 を 超 え 200 倍 以下	200 倍 を 超 え 500 倍 以下	500 倍 を 超 え る	小 計	5 倍 以下	5 倍 を 超 え 10 倍 以下	10 倍 を 超 え 50 倍 以下	50 倍 を 超 え 100 倍 以下	100 倍 を 超 え 150 倍 以下	150 倍 を 超 え 200 倍 以下	200 倍 を 超 え 500 倍 以下	500 倍 を 超 え る	
	57	21	11	10		2	2	11			72	35	18	11		3			5		122	42	19	34	8	4	3
2	2								15	10	4			1				24	13	4	6		1				
5	1						4											9	1		4		1			3	
2	2								1	1																	
13	5	3	4		1				26	16	5	5						22	8	7	6					1	
																		1	1								
10	10								6	2	4							16	12		1	3					
									2	1		1						3	1	2							
32	20	3	4		1		4		50	30	13	6		1				75	36	13	17	3	2		1	3	
9					1	2	6		6					2		4		11			1	1	2	3	4		
1							1		1							1		1								1	
1		1							4	1	1	2						20	3	2	11	4					
1		1							3			3						1		1							
																		1			1						
10		6	4						2	1	1							2			2						
																		1								1	
1	1								2	1	1							1			1						
2			2						4	2	2							9	3	3	1					2	
25	1	8	6		1	2	7		22	5	5	5		2		5		47	6	6	17	5	2	3	8		

管 轄 別 危 険 物 数 量

区 分	類 別 等	単 位	合 計	西 部 消 防 署 管 轄				
				小 計	西 部 署	富 勢 分 署	た な か 分 署	
合 計	第1類	kg	2,299.7	2,000.0			2,000.0	
	第2類	kg	36,330.4	35,716.4	27,466.4		8,250.0	
	第3類	kg	10,524.9	10,483.2	10,483.2			
	第4類	特殊引火物	ℓ	175.0				
		第1石油類	ℓ	13,289,872.6	1,887,015.1	1,176,818.1	50,070.0	660,127.0
		アルコール類	ℓ	609,337.0	180,198.0	175,479.0	1,040.0	3,679.0
		第2石油類	ℓ	4,688,387.9	1,808,537.8	663,108.3	51,600.0	1,093,829.5
		第3石油類	ℓ	3,760,611.9	2,654,313.8	2,258,321.0	52,700.0	343,292.8
		第4石油類	ℓ	148,356.3	70,974.4	26,300.5		44,673.9
		動植物油類	ℓ	3,460.5	857.5	97.5		760.0
第5類	kg	327.0	200.0			200.0		
第6類	kg	16.0						
製 造 所	第1類	kg						
	第2類	kg						
	第3類	kg						
	第4類	特殊引火物	ℓ					
		第1石油類	ℓ	78,328.0	78,328.0	13,328.0		65,000.0
		アルコール類	ℓ	8,168.0	8,168.0	8,168.0		
		第2石油類	ℓ	87,300.0	87,300.0	20,000.0		67,300.0
		第3石油類	ℓ	171,200.0	171,200.0	171,200.0		
		第4石油類	ℓ	4,560.0	4,560.0	460.0		4,100.0
		動植物油類	ℓ	97.5	97.5	97.5		
第5類	kg							
第6類	kg							
貯 蔵 所	第1類	kg	299.7					
	第2類	kg	12,104.0	11,650.0	4,500.0		7,150.0	
	第3類	kg	41.7					
	第4類	特殊引火物	ℓ	175.0				
		第1石油類	ℓ	11,070,091.8	905,016.1	569,435.1	70.0	335,511.0
		アルコール類	ℓ	582,591.0	171,602.0	167,261.0	1,040.0	3,301.0
		第2石油類	ℓ	1,923,155.9	881,121.8	176,348.3	2,000.0	702,773.5
		第3石油類	ℓ	3,073,794.3	2,166,123.2	1,880,069.2	39,000.0	247,054.0
		第4石油類	ℓ	131,257.3	64,165.4	25,010.5		39,154.9
		動植物油類	ℓ	763.0	760.0			760.0
第5類	kg	321.5	200.0			200.0		
第6類	kg	16.0						
取 扱 所	第1類	kg	2,000.0	2,000.0			2,000.0	
	第2類	kg	24,226.4	24,066.4	22,966.4		1,100.0	
	第3類	kg	10,483.2	10,483.2	10,483.2			
	第4類	特殊引火物	ℓ					
		第1石油類	ℓ	2,141,452.8	903,671.0	594,055.0	50,000.0	259,616.0
		アルコール類	ℓ	18,578.0	428.0	50.0		378.0
		第2石油類	ℓ	2,677,932.0	840,116.0	466,760.0	49,600.0	323,756.0
		第3石油類	ℓ	515,617.6	316,990.6	207,051.8	13,700.0	96,238.8
		第4石油類	ℓ	12,539.0	2,249.0	830.0		1,419.0
		動植物油類	ℓ	2,600.0				
第5類	kg	5.5						
第6類	kg							

音楽隊員の所属・階級別表

(平成28年4月1日現在)

区分	計	消防司令長	消防司令	消防司令補	消防士長	消防副士長	消防士
計	33	1	3	6	10		10
消防局	4		2	1	1		
西部消防署	6		1	1	1		3
東部消防署	9	1		2	3		3
旭町消防署	4			1	2		1
沼南消防署	7			1	3		3
消防団	3						

音楽隊の楽器構成状況

(平成28年4月1日現在)

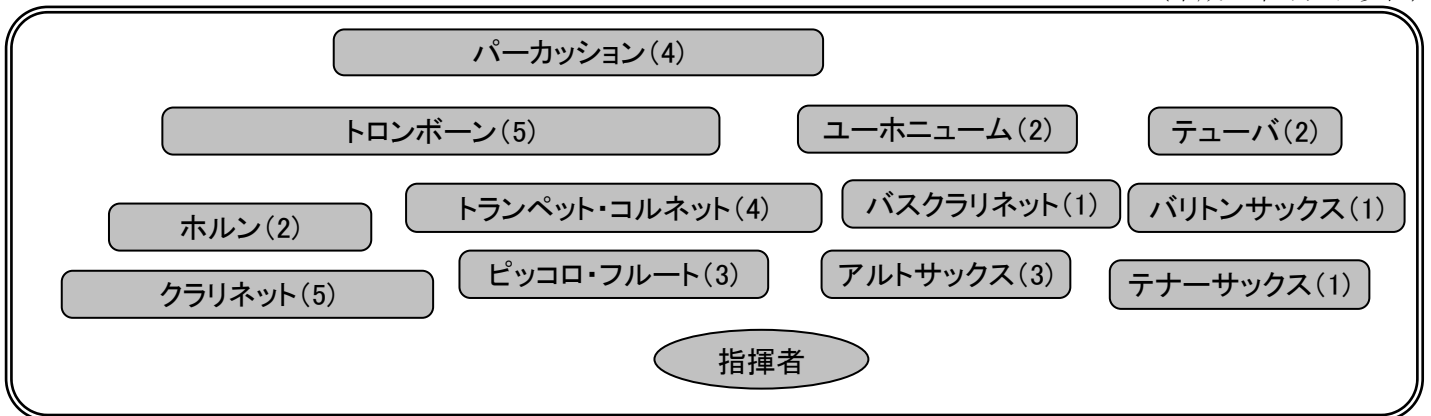

音楽隊活動状況

(平成27年度中)

	訓練回数			演奏(パレード含む)						主な活動
	計	分奏	合奏	計	消防行事	福祉施設	市民行事	その他	視聴者数	
計	47	10	37	12	6	1	3	2	6,560	
4月	4	2	2							
5月	5		5							
6月	4		4	1	1				300	市民と消防ふれあいコンサート
7月	4	2	2	2			2		※	※柏まつりにて2回演奏。視聴者数不明。柏まつり来場者数約400,000人
8月	5	2	3							
9月	3		3	2	1			1	400	救急ふれあいフェスタ 第5回イースタンリーグ柏の葉シリーズ
10月	4		4	2	1		1		2,000	市民体育大会 第37回千葉県消防音楽フェスティバル
11月	3		3	1	1				500	市民と消防ふれあいコンサート
12月	3		3							
1月	4	2	2	1	1				2,300	消防出初式
2月	5	2	3							
3月	3		3	3	1	1		1	1,060	市民と消防ふれあいコンサート 望洋荘 第66回千葉県消防大会

警 防



消防水利状況

(平成28年4月1日現在)

区 分		計	西部消防署	富勢分署	大室分署	東部消防署	逆井分署	光ヶ丘分署	旭町消防署	西原分署	沼南消防署	高柳分署	手賀分署
合 計		7,311	853	461	551	1,101	873	777	949	424	671	477	174
消 火 栓	公 設 消 火 栓	5,453	636	372	437	878	686	613	698	315	450	314	54
	私 設 消 火 栓	16							6		6	4	
	消 火 栓 小 計	5,469	636	372	437	878	686	613	704	315	456	318	54
防 火 水 槽	公 設 防 火 水 槽	951	85	39	53	96	112	70	77	49	137	123	110
	20m ³ 未満	17									10	1	6
	20m ³ 以上40m ³ 未満	237	1	1	1	2	3	3	3	2	70	66	85
	40m ³ 以上60m ³ 未満	692	84	38	52	93	108	66	74	46	57	56	18
	60m ³ 以上100m ³ 未満	3					1			1			1
	100m ³ 以上	2				1		1					
	私 設 防 火 水 槽	807	123	45	55	119	64	80	158	53	72	31	7
	20m ³ 未満	2					1	1					
	20m ³ 以上40m ³ 未満	54	1	2		7	7	6	6	4	12	7	2
	40m ³ 以上60m ³ 未満	709	111	43	49	105	55	71	148	49	50	23	5
	60m ³ 以上100m ³ 未満	31	8		5	5		1	3		8	1	
	100m ³ 以上	11	3		1	2	1	1	1		2		
防 火 水 槽 小 計	1,758	208	84	108	215	176	150	235	102	209	154	117	
プ ー ル 等	プール(学校・ スポーツクラブ・研修所)	75	7	4	6	8	10	13	10	5	5	4	3
	耐震性貯水槽 (飲料水兼用)	6	1	1			1	1			1	1	
	河川利用	3	1							2			
	給水槽利用 (共同住宅等の受水槽)												
	その他												
	プ ー ル 等 小 計	84	9	5	6	8	11	14	10	7	6	5	3

※ 防火水槽には、耐震性井戸付貯水槽を含みます。

消防車両等配置一覧表

(平成28年4月1日現在)

区分	計	消防局	消防署所										
			西部消防署	富勢分署	たなか分署	東部消防署	逆井分署	光ヶ丘分署	旭町消防署	西原分署	沼南消防署	高柳分署	手賀分署
計	87	17	12	8	5	10	5	4	6	5	8	3	4
消防ポンプ自動車	7		1		1	1	2	1	1				
水槽付消防ポンプ自動車	7			1	1	1		1		1	1		1
化学消防ポンプ自動車	2		1									1	
はしご付消防ポンプ自動車	4		1			1			1		1		
小型動力ポンプ付水槽車	2		1								1		
救助工作車	3		1			1					1		
排煙高発泡車	1					1							
空気充填車	1					1							
高規格救急自動車	11		1	1	1	1	1	1	1	1	1	1	1
指揮車	6	2	1			1			1		1		
火災原因調査車	1	1											
支援車	1	1											
広報車等	23	12	1	1	1	1	1	1	1	1	1	1	1
軽可搬ポンプ付積載車	1						1						
燃料補給車	1			1									
起震車	1									1			
資材搬送車	2		1	1									
人員輸送車	1		1										
バス	2	1		1									
ボートトレーラ	5		1	1	1						1		1
非常用	水槽付消防ポンプ自動車	1		1									
	消防ポンプ自動車	1								1			
	高規格救急自動車	3		1		1			1				

消防車両等性能一覧表

(平成28年4月1日現在)

	種 別	登 録 番 号	車 名	年式	総排気量	取 得 先 名	備 考
消 防 局	連絡車	柏 300 さ 7094	三菱	19	2.35	千葉三菱コルト自動車販売	総務課
	広報車	柏 880 あ 11	ダイハツ	13	0.66	柏市自動車共同組合	総務課
	マイクロバス	柏 200 さ 11	ニッサン	15	2.38	千葉日産自動車	総務課 12人乗り
	情報収集車	柏 500 ち 5076	ニッサン	25	2.06	日産プリンス千葉販売	企画統制課
	広報車	柏 800 さ 1047	ニッサン	22	1.99	千葉日産自動車	火災予防課
	火災原因調査車	柏 800 さ 126	トヨタ	12	1.99	千葉トヨペット	火災予防課
	連絡車	柏 500 さ 7802	マツダ	19	1.34	千葉マツダ	火災予防課
	広報車	柏 880 あ 10	ダイハツ	13	0.66	柏市自動車共同組合	警防課
	広報車	柏 800 さ 559	マツダ	20	1.78	千葉マツダ	警防課
	支援車	柏 800 は 85	いすゞ	25	7.79	平和機械(株)	警防課,災害対応
	共用車	柏 300 さ 2184	マツダ	18	1.83	千葉マツダ	警防課
	連絡車	柏 300 た 7107	BMW	25	1.59	ナカミツ BMW	警防課
	連絡車	柏 400 さ 856	ニッサン	19	1.24	日産プリンス千葉販売	救急課
	広報車	柏 800 さ 66	ニッサン	18	1.99	日産プリンス千葉販売	救急課,天然ガス車
	連絡車	柏 800 さ 133	ニッサン	13	1.99	清水商会	方面本部
	指揮車	柏 800 さ 1167	トヨタ	23	2.69	千葉トヨペット	第1方面指揮隊
指揮車	柏 800 さ 2090	トヨタ	27	2.69	千葉トヨペット	第2方面指揮隊	
西 部 消 防 署	消防ポンプ自動車	柏 800 さ 1627	ヒノ	25	4.00	(株)モリタ	水槽600Lキャブ付
	小型動力ポンプ付水槽車	柏 800 は 48	ヒノ	16	10.52	(株)モリタ	水槽5,000L
	化学消防ポンプ自動車	柏 800 は 63	ヒノ	21	7.68	日本ドライケミカル	水槽1,300L
	はしご付消防ポンプ自動車	柏 800 は 84	ヒノ	25	8.86	(株)モリタ	30m級,災害対応
	救助工作車	柏 800 は 69	ヒノ	21	6.40	帝商(株)	高度,災害対応
	指揮車	柏 800 さ 236	トヨタ	19	2.69	千葉トヨペット	牽引付
	広報車	柏 800 さ 127	ニッサン	17	1.78	日産プリンス千葉販売	
	資材搬送車	柏 800 さ 106	トヨタ	17	4.00	千葉トヨタ自動車	災害対応
	人員輸送車	柏 800 さ 248	ニッサン	18	4.89	千葉日産自動車	24人乗り
	高規格救急自動車	柏 800 さ 1851	ニッサン	26	3.49	千葉日産自動車	
	ボートレーラ	柏 800 る 35	サンコー	20		水郷ボートサービス	ジェットスキー用
高規格救急自動車	柏 800 さ 471	ニッサン	15	3.49	千都日産モーター	非常用	
富 勢 分 署	水槽付消防ポンプ自動車	柏 800 は 14	ヒノ	15	7.96	日本機械工業	水槽1,500L
	救助艇牽引車(広報車)	柏 800 さ 130	マツダ	16	2.96	千葉マツダ	
	資材搬送車	柏 800 さ 83	ヒノ	18	4.00	日本ドライケミカル	
	燃料補給車	柏 800 さ 1558	三菱	24	2.99	第一実業	災害対応
	高規格救急自動車	柏 800 さ 2287	ニッサン	27	3.49	千葉日産自動車	災害対応
	バ ス	柏 200 は 20	ヒノ	19	6.4	千葉日野自動車	41人乗り
	ボートレーラ	柏 800 る 6	エスコ	3		ボートセンター小池	11型
水槽付消防ポンプ自動車	柏 800 は 12	ヒノ	13	7.96	日本機械工業	水槽1,500L,非常用	
た な か 分 署	水槽付消防ポンプ自動車	柏 800 は 100	いすゞ	25	5.19	長野ポンプ(株)	水槽1,500L,災害対応
	消防ポンプ自動車	柏 800 さ 440	ヒノ	16	4.89	(株)モリタ	
	救助艇牽引車(広報車)	柏 800 さ 121	マツダ	16	2.96	千葉マツダ	
	高規格救急自動車	柏 800 さ 2036	ニッサン	26	3.49	千葉日産自動車	
ボートレーラ	柏 800 る 4	エスコ	4		柏市自動車共同組合	11型	

	種 別	登 録 番 号	車名	年式	総排気量	取 得 先 名	備 考
東 部 消 防 署	水槽付消防ポンプ自動車	柏 800 は 68	ヒノ	21	6.40	長野ポンプ(株)	水槽1,500L
	消防ポンプ自動車	柏 800 さ 1768	ヒノ	25	4.00	(株)モリタ	水槽600Lキャブ付
	はしご付消防ポンプ自動車	柏 800 は 32	ヒノ	12	20.78	(株)モリタ	38m級
	救助工作車	柏 800 は 15	いすゞ	13	8.22	日本機械工業	Ⅲ型
	空気充填車	柏 800 さ 494	ヒノ	20	4.00	野口ポンプ製作所	
	排煙高発泡車	柏 800 は 44	ヒノ	16	7.96	(株)モリタ	災害対応
	指揮車	柏 800 さ 116	トヨタ	13	2.69	千葉トヨペット	
	広報車	柏 880 あ 9	ダイハツ	11	0.66	ダイハツ西千葉	火災予防課
	高規格救急自動車	柏 800 さ 876	トヨタ	21	2.69	千葉トヨタ自動車	
高規格救急自動車	柏 800 さ 448	トヨタ	16	3.37	千葉トヨタ自動車	非常用	
逆 井 分 署	消防ポンプ自動車	柏 800 さ 2289	ヒノ	28	4.00	長野ポンプ(株)	水槽1,300L,災害対応
	消防ポンプ自動車	柏 800 さ 473	ヒノ	17	4.00	(株)モリタ	
	軽可搬ポンプ付積載車	柏 880 あ 3	スバル	10	0.65	千葉スバル自動車	
	広報車	柏 800 さ 357	マツダ	19	1.78	千葉マツダ	
	高規格救急自動車	柏 830 さ 2009	ニッサン	21	3.49	千葉日産自動車	
光 ヶ 丘 分 署	水槽付消防ポンプ自動車	柏 800 は 62	ヒノ	21	6.40	(株)モリタ	水槽1,500L
	消防ポンプ自動車	柏 800 さ 507	ヒノ	20	4.00	(株)モリタ	水槽600Lキャブ付
	広報車	柏 800 さ 560	マツダ	20	1.78	千葉マツダ	
	高規格救急自動車	柏 800 さ 1616	トヨタ	25	2.69	千葉トヨタ自動車	
旭 町 消 防 署	はしご付消防ポンプ自動車	柏 800 は 11	ヒノ	17	6.40	(株)モリタ	水槽900L,15m級
	消防ポンプ自動車	柏 800 さ 1362	ヒノ	24	4.00	(株)モリタ	水槽600Lキャブ付
	指揮車	柏 800 さ 125	ニッサン	17	1.99	日産プリンス千葉販売	
	広報車	柏 800 さ 144	ニッサン	17	1.78	日産プリンス千葉販売	
	高規格救急自動車	柏 800 さ 2035	ニッサン	26	3.49	千葉日産自動車	災害対応
	高規格救急自動車	柏 800 さ 452	トヨタ	18	3.37	千葉トヨタ自動車	非常用
西 原 分 署	水槽付消防ポンプ自動車	柏 800 は 33	ヒノ	16	7.96	日本機械工業	水槽1,500L
	広報車	柏 800 さ 115	マツダ	18	1.78	千葉マツダ	
	高規格救急自動車	柏 830 さ 2008	トヨタ	20	2.69	千葉トヨタ自動車	
	起震車	柏 800 さ 164	いすゞ	18	4.77	アスカ・アイテック	
	消防ポンプ自動車	柏 800 さ 191	ヒノ	19	4.00	(株)モリタ	非常用
沼 南 消 防 署	水槽付消防ポンプ自動車	柏 800 は 72	ヒノ	22	6.40	長野ポンプ(株)	水槽2,000L,キャブ付,災害対応
	小型動力ポンプ付水槽車	柏 800 は 47	ヒノ	20	6.40	(株)モリタ	水槽5,000L
	はしご付消防ポンプ自動車	柏 800 は 43	イベコ	14	5.88	近鉄モータース	24m級
	救助工作車	柏 830 さ 612	ヒノ	18	7.68	日本機械工業	ポンプ付,水槽1,200L
	指揮車	柏 800 さ 138	ニッサン	17	2.49	日産プリンス千葉販売	牽引付
	広報車	柏 800 さ 1046	ニッサン	22	1.99	千葉日産自動車	
	高規格救急自動車	柏 800 さ 1123	トヨタ	22	2.69	千葉トヨタ自動車	
	ボートトレーラ	柏 800 る 10		14		(寄贈)タケトシ	
高 柳 分 署	化学消防ポンプ自動車	柏 800 さ 76	ヒノ	24	6.40	長野ポンプ(株)	水槽1,000L
	広報車	柏 800 さ 65	ニッサン	18	1.99	日産プリンス千葉販売	天然ガス車
	高規格救急自動車	柏 830 さ 2007	トヨタ	19	2.43	千葉トヨタ自動車	
手 賀 分 署	水槽付消防ポンプ自動車	柏 800 は 78	ヒノ	24	6.40	長野ポンプ(株)	水槽2,000L
	広報車	柏 800 さ 1337	ニッサン	23	1.99	日産プリンス千葉販売	牽引付
	高規格救急自動車	柏 830 さ 1373	トヨタ	24	2.43	千葉トヨタ自動車	
	ボートトレーラ	柏 800 る 162	ソレックス	26		コンドウ防災	

主要機器保有状況

(警防・救助関係)

(平成28年4月1日現在)

品名	計	所属別保有状況												
		消防局	西部消防署	富勢分署	たなか分署	東部消防署	逆井分署	光ヶ丘分署	旭町消防署	西原分署	沼南消防署	高柳分署	手賀分署	
放水関係	特殊管鎗(噴霧ノズル)	72		15	2	3	10	6	10	8	5	4	5	4
	無反動管鎗	55		4	5	5	3	5	5	7	8	8	2	3
	エアフォームノズル	11		2	1	2	1		1	1	1		2	
	ラインプロポーションナー	3		1									1	1
	小型動力ポンプ	13		2	1	1	1	2	1	1	1	1	1	1
呼吸器	空気呼吸器 ドレーゲル製	121		17	8	8	24	7	7	9	7	20	9	5
	空気呼吸器 カワサキ製	8		5			3							
	酸素呼吸器 カワサキ製	9		3			3					3		
照明機器	発電機	49		7	2	1	13	2	3	6	3	8	3	1
	投光器	33		6	1	2	7	2	1	5	2	5	1	1
救助用機器	エンジンカッター	29		4	3	2	3	2	2	2	3	4	2	2
	チェンソー	25		3	2	2	4	2	2	2	2	3	2	1
	油圧ジャッキ	12		3	1	1	1	1	1	1	1	1		1
	大型油圧スプレッター	3		1			1					1		
	大型油圧切断機	4		2			1					1		
	ワイヤーはしご	3		1			1					1		
	溶断器(酸素・ガス)	4		1			1					1	1	
	油圧式救助器具	15		2	1	1	4	1	1	1	1	1	1	1
	空気式救助マット	4	7	2			1					1		
	可搬式牽引機	7		2			2			1		2		
	緩降機	5		1			2					2		
	ロープ登降機	10		5			1					4		
	マンホール救助器具	3		1			1					1		
	電気ハンマードリル	4		1			1			1		1		
	測高器	4		2			1					1		
	縛帯	14		6			3					4	1	
	サーバイバースリング	9		3			3					3		
	マット型空気ジャッキ	4		1			1					2		
	救命索発射銃(火薬式)	3		1			1					1		
	救助艇(船外機付)	6		1	1	1	1					1		1
	救助艇(水上オートバイ)	1		1										
	救命ボート	10		1	1	1	1	1	1	1	1	1	1	
	救命胴衣	81		18	6	10	9	4	4	4	4	13	4	5
	救命浮環	11		2	2	1	1		1		1	2		1
	ベンケイ	66		9	2	5	11	5	9	5	3	13	2	2
	ゴージャック	8					4					4		
	ストライカー	3		1			1					1		
	エアーカーター	4		1			1					2		
	エアースー	7		2			2			1		2		
	送排風機	4		1			1					2		
救助マット	16		6			2		1	2	2	2		1	
削岩機	4		2			1					1			
鉄筋カッター	13		3	1	1	1		1	1	1	1	3		
鉄線鋏	32		5	1	1	7	1	3	6	1	5	1	1	
支柱器具	3	1	2											
測定機器	可燃性ガス兼有毒ガス測定器	19		3	1	1	4	1	1	1	1	4	1	1
	有毒ガス測定器	2		1			1							
	可燃性ガス測定器	1		1										
	消火栓(金属)探知機	9		1	1	1	1	1	1	1			1	
	熱画像直視装置	3		1			1					1		
	放射線測定器	15	7	2		1		1	1	2	1			
	放射線線量計	25	5	6		2	6			4	2			
	携帯型生物剤検知装置	2		1			1							
生物剤捕集器	2		1			1								

品名	計	所属別保有状況											
		消防局	西部消防署	富勢分署	たなか分署	東部消防署	逆井分署	光ヶ丘分署	旭町消防署	西原分署	沼南消防署	高柳分署	手賀分署
測定機器	夜間暗視装置	3		1			2						
	地震警報機	1		1									
	地中音響探知機	2		1			1						
	画像探索機Ⅰ型	2		1			1						
	画像探索機Ⅱ型	4		1			2				1		
	簡易画像探索機	1		1									
	化学剤検知器	3		1			1				1		
その他	耐熱服	15		3		3	4				2	3	
	耐電衣	9		2			2				4	1	
	耐電手袋	32		6	2	4	2		2	6	2	4	1
	はしご	40	1	6	2	4	7	2	3	2	3	6	2
	電動ホースカー	17		2	1	2	2	2	2	1	2	1	1
	手引ホースカー	4			1					1		2	
	放射線防護服	12		4		2	2				2	2	
	陽圧式化学防護服(レベルA)	41		14			18					9	
	化学防護服(レベルB)	46		6			17					11	12
	簡易化学防護服(レベルC)	68		23	9	5	3	6	7	14	9	15	
	排水ポンプ	7		2			1	1	1			2	
	携帯用警報機	19		8			6					5	
	背負い式放水器	30	3	4	2	4				2	2	7	3
	エアートント	3	1	1			1						
	折りたたみ式リヤカー	11		1	1	1	1	1	1	1	1	1	1
簡易水槽	18		4	2	2	2	2	1	3	1	1		
緊急除染シャワー	5		2			2					1		

(救急関係)

救急用具	スクープストレッチャー	14		2	1	1	2	1	1	2	1	1	1
	全脊柱固定用器具	18	3	3	1	1	2	1	1	2	1	1	1
	頸椎固定用器具	13		2	1		3	1	1	1	1	1	2
	減圧式固定具	15		4		1	1	1	2	2	1	1	1
	半自動式除細動器	17	3	2	1	1	2	1	1	2	1	1	1
	自動体外式除細動器(AED)	29	2	4	2	2	4	2	2	2	2	3	2
	人工蘇生器(パラパック等)	14		2	1	1	2	1	1	2	1	1	1
	自動吸引器	16	2	2	1	1	2	1	1	2	1	1	1
	心肺蘇生用背板	5						1	1	1		1	1
	喉頭鏡	26		4	2	2	2	3	2	3	2	3	2
	手動式人工呼吸器(バックバルブマスク)	61		11	3	6	11	6	6	4	4	4	3
	心電図等モニター	14		2	1	1	2	1	1	2	1	1	1
	心電図等伝送装置	5		1			1			1	1		1
	輸液ポンプ	14		2	1	1	2	1	1	2	1	1	1
	在宅医療継続処置キット	1		1									
	ファックス	6		1	1			1		1	1		1
	自動車電話(デジタル携帯電話)	14		2	1	1	2	1	1	2	1	1	1
	蘇生訓練用人形(成人)	13		3	1	1	2	1	1	1	1	1	
	蘇生訓練用人形(小児)	18	1	2			5			9		1	
	蘇生訓練用人形(新生児)	20	1	4			6			3		6	
	外傷模型キット	1	1										
	静脈路確保トレーニングシステム	4		1			1			1		1	
	気道管理トレーナー	8		2			1			2		3	
AEDトレーナー	41	4	4	3	3	4	3	3	4	3	4	3	
ACLSトレーニングシステム	3	1	1								1		

消防隊出動状況

		計	第1方面本部	第2方面本部	西部消防署	富勢分署	たなか分署	東部消防署	逆井分署	光ヶ丘分署	旭町消防署	西原分署	沼南消防署	高柳分署	手賀分署
計	隊数	9,028	32	28	1,199	606	613	1,722	661	781	1,111	535	1,050	503	187
	人員	32,926	135	121	3,642	2,182	2,285	5,882	2,856	3,224	3,897	2,040	3,759	2,174	729
火災	隊数	553	16	19	34	16	20	176	27	27	36	13	125	32	12
	人員	2,000	67	84	106	79	73	582	114	108	164	53	364	152	54
風水害等	隊数	9				2				1			2	4	
	人員	35				7				4			8	16	
演習・訓練等	隊数	1,770			440	168	78	374	59	80	134	47	280	52	58
	人員	6,227			1,264	537	300	1,122	279	401	450	185	1,204	231	254
広報指導	隊数	977			80	57	55	160	72	117	184	102	87	38	25
	人員	3,672			237	189	213	539	380	540	592	328	367	197	90
警防調査	隊数	1,488			191	80	127	215	131	150	183	94	172	109	36
	人員	5,268			609	301	489	727	510	535	659	373	502	435	128
火災調査	隊数	32			7	4	4	3	3	3	3		3	1	1
	人員	129			25	18	17	13	15	11	11		10	4	5
特別警戒	隊数	507			39	35	46	51	59	68	44	52	40	44	29
	人員	1,895			120	134	187	172	242	280	151	209	132	183	85
捜索	隊数	3				1	2								
	人員	10				5	5								
予防査察	隊数	380			73	18	22	76	25	16	30	36	52	26	6
	人員	1,377			234	63	74	274	112	71	107	130	171	120	21
誤報等	隊数	229	12	9	10	8	16	105	12	4	7	16	21	5	4
	人員	904	51	37	32	35	57	380	56	17	65	65	64	26	19
市外応援火災	隊数	33				7			1	6	4	7	2	6	
	人員	131				27			4	26	15	27	7	25	
危険排除	隊数	51			8	5	4		5	3		2	15	7	2
	人員	192			25	20	18		20	14		8	49	28	10
救急PA	隊数	2,489			251	194	191	502	230	260	427	128	167	139	
	人員	9,242			786	726	667	1,882	971	1,028	1,485	518	589	590	
その他	隊数	507	4		66	11	48	60	37	46	59	38	84	40	14
	人員	1,844	17		204	41	185	191	153	189	198	144	292	167	63

※ PAとは、消防車(Pumper)と救急車(Ambulance)の連携活動。

(平成27年中)

1月	2月	3月	4月	5月	6月	7月	8月	9月	10月	11月	12月
835	775	659	626	791	691	782	606	688	924	796	855
2,965	2,723	2,386	2,264	2,963	2,554	2,854	2,162	2,542	3,402	2,981	3,130
77	41	23	50	55	33	83	22	37	48	36	48
256	138	78	174	200	121	295	83	133	203	138	181
				1		1		4	3		
				4		3		16	12		
140	155	77	131	196	148	102	85	196	198	158	184
428	473	255	452	700	550	340	281	688	763	648	649
42	30	112	30	102	77	72	36	80	150	174	72
160	118	420	108	401	297	264	137	305	536	639	287
116	117	122	134	129	123	124	149	105	130	113	126
417	414	436	483	470	417	460	514	378	460	377	442
6	2	1	3	4	2	2	1	3	5	2	1
24	11	4	13	18	9	7	4	8	19	8	4
135	157	21	29	13		23	5	11	27	9	77
488	578	83	102	49		84	16	44	104	38	309
					3						
					10						
23	19	32	22	26	28	41	35	25	46	44	39
85	77	122	79	88	106	145	124	91	160	151	149
13	16	12	9	16	11	29	20	16	46	16	25
50	55	56	33	63	50	110	74	67	176	69	101
5	2	3		4	5		3	3	3	2	3
21	8	11		16	20		11	11	13	8	12
4	2	1	8	6	8	3	4	4	8	2	1
15	8	3	33	23	26	11	13	16	31	9	4
243	196	206	163	197	216	240	195	179	219	197	238
905	700	762	621	766	814	908	729	686	776	737	838
31	38	49	47	42	37	62	51	25	41	43	41
116	143	156	166	165	134	227	176	99	149	159	154

救助出動状況

区分		計	西部消防署	富勢分署	たなか分署	東部消防署	逆井分署	光ヶ丘分署	旭町消防署	西原分署	沼南消防署	高柳分署	手賀分署	
合計	出動件数	284	27	17	28	56	16	23	45	15	34	15	8	
	活動件数	70	7	5	4	13	3	8	8	4	11	6	1	
	救出人員	81	7	5	4	14	5	8	13	6	10	7	2	
火災	建物火災	出動件数	40	5		4	6	6	5	4		7	1	2
		活動件数	5			1	2	1					1	
		救出人員	6			2	1	2					1	
	建物火災以外	出動件数	16	1	1	4	2		2	1	1	1	1	2
		活動件数	2			1			1					
		救出人員												
	小計	出動件数	56	6	1	8	8	6	7	5	1	8	2	4
		活動件数	7			2	2	1	1				1	
		救出人員	6			2	1	2					1	
火災以外	交通事故	出動件数	46	5	4	8	8	1	1	1	2	9	5	2
		活動件数	21	2	1	1	6			1	1	5	3	1
		救出人員	23	2	2	1	6			1	2	4	3	2
	水難事故	出動件数	5	1	1							3		
		活動件数	3	1								2		
		救出人員	3	1								2		
	風水害等自然災害事故	出動件数	1				1							
		活動件数												
		救出人員												
	機械による事故	出動件数	1										1	
		活動件数												
		救出人員												
	建物等による事故	出動件数	35	3	2		3	3	5	10	4	2	3	
		活動件数	26	2	2		3	1	5	7	3	2	1	
		救出人員	35	2	2		5	2	6	10	4	2	2	
	ガス及び酸欠事故	出動件数	1			1								
		活動件数												
		救出人員												
破裂事故	出動件数													
	活動件数													
	救出人員													
その他の事故	出動件数	139	12	9	11	36	6	10	29	8	12	4	2	
	活動件数	13	2	2	1	2	1	2			2	1		
	救出人員	14	2	1	1	2	1	2	2		2	1		
小計	出動件数	228	21	16	20	48	10	16	40	14	26	13	4	
	活動件数	63	7	5	2	11	2	7	8	4	11	5	1	
	救出人員	75	7	5	2	13	3	8	13	6	10	6	2	

(平成27年中)

1月	2月	3月	4月	5月	6月	7月	8月	9月	10月	11月	12月
22	20	25	24	20	16	30	20	25	30	23	29
5	5	10	5	4	3	4	8	3	5	6	12
5	6	12	6	4	3	8	8	6	6	7	11
5	4	1	4	4	3	3	2	4	3	3	4
1			2							1	1
1	1		2							1	1
2		3	2	3	1	1			2	1	1
1											1
1											
7	4	4	6	7	4	4	2	4	5	4	5
2			2							1	2
2	1		2							1	1
4	3	7	3	3	3	1	8	4	3	3	4
1	1	3		1	2	1	6		2	2	2
1		4	1	1	2	1	6		3	2	2
1		1		1	1						1
1		1									1
1		1									1
	1										
									1		
2	3	3	3	1	1	4	2	3	3	3	7
1	3	1	2	1	1	2	2	3	2	2	6
1	3	2	2	1	1	5	2	6	2	3	7
										1	
8	9	10	12	8	7	21	8	14	18	12	12
	1	5	1	2		1			1	1	1
	2	5	1	2		2			1	1	
15	16	21	18	13	12	26	18	21	25	19	24
3	5	10	3	4	3	4	8	3	5	5	10
3	5	12	4	4	3	8	8	6	6	6	10

救助隊訓練状況

(平成27年中)

区分	計	体力練成	ロープ訓練	検索救助訓練	各種救助器具取扱訓練	各種救助事象想定訓練	その他の救助訓練
計	2353 回	1012 回	72 回	13 回	77 回	563 回	616 回
	12527 人	5767 人	366 人	69 人	376 人	2847 人	3102 人
	5145 時間 00 分	1976 時間 00 分	119 時間 30 分	34 時間 30 分	132 時間 00 分	1216 時間 00 分	1667 時間 00 分
1月	176 回	91 回	4 回	4 回	3 回	61 回	13 回
	972 人	522 人	22 人	26 人	14 人	315 人	73 人
	369 時間 00 分	177 時間 30 分	8 時間 00 分	22 時間 30 分	2 時間 30 分	133 時間 00 分	25 時間 30 分
2月	183 回	82 回	3 回	3 回	6 回	72 回	17 回
	944 人	456 人	18 人	7 人	28 人	349 人	86 人
	348 時間 00 分	155 時間 00 分	3 時間 30 分	3 時間 00 分	12 時間 30 分	138 時間 30 分	35 時間 30 分
3月	161 回	80 回	4 回	回	5 回	19 回	53 回
	941 人	504 人	19 人	人	24 人	120 人	274 人
	384 時間 30 分	176 時間 00 分	5 時間 30 分	時間 00 分	7 時間 00 分	51 時間 00 分	145 時間 00 分
4月	226 回	73 回	9 回	回	11 回	7 回	126 回
	1268 人	439 人	43 人	人	59 人	37 人	690 人
	554 時間 30 分	125 時間 30 分	14 時間 30 分	時間 00 分	23 時間 30 分	14 時間 30 分	376 時間 30 分
5月	293 回	80 回	11 回	回	3 回	8 回	191 回
	1570 人	485 人	45 人	人	4 人	20 人	1016 人
	782 時間 30 分	151 時間 30 分	18 時間 00 分	時間 00 分	3 時間 30 分	11 時間 30 分	598 時間 00 分
6月	200 回	78 回	2 回	回	9 回	33 回	78 回
	998 人	432 人	10 人	人	47 人	178 人	331 人
	431 時間 00 分	153 時間 00 分	1 時間 30 分	時間 00 分	15 時間 30 分	86 時間 00 分	175 時間 00 分
7月	166 回	78 回	7 回	回	8 回	28 回	45 回
	872 人	436 人	37 人	人	45 人	144 人	210 人
	347 時間 00 分	153 時間 00 分	10 時間 30 分	時間 00 分	11 時間 00 分	56 時間 30 分	116 時間 00 分
8月	179 回	90 回	6 回	回	9 回	57 回	17 回
	947 人	493 人	34 人	人	53 人	287 人	80 人
	363 時間 00 分	178 時間 00 分	14 時間 00 分	時間 00 分	16 時間 00 分	125 時間 30 分	29 時間 30 分
9月	205 回	86 回	9 回	1 回	6 回	97 回	6 回
	1074 人	485 人	50 人	6 人	19 人	491 人	23 人
	432 時間 30 分	167 時間 30 分	15 時間 00 分	4 時間 00 分	9 時間 00 分	226 時間 00 分	11 時間 00 分
10月	183 回	91 回	5 回	3 回	7 回	62 回	15 回
	946 人	496 人	26 人	19 人	30 人	310 人	65 人
	356 時間 00 分	180 時間 00 分	7 時間 00 分	3 時間 00 分	13 時間 00 分	122 時間 00 分	31 時間 00 分
11月	164 回	88 回	7 回	2 回	8 回	39 回	20 回
	890 人	505 人	39 人	11 人	46 人	194 人	95 人
	330 時間 30 分	181 時間 30 分	14 時間 00 分	2 時間 00 分	15 時間 00 分	75 時間 30 分	42 時間 30 分
12月	217 回	95 回	5 回	回	2 回	80 回	35 回
	1105 人	514 人	23 人	人	7 人	402 人	159 人
	446 時間 30 分	177 時間 30 分	8 時間 00 分	時間 00 分	3 時間 30 分	176 時間 00 分	81 時間 30 分

消防相互応援協定締結状況

(平成28年4月1日現在)

市名等	締結年月日
野田市	昭和60年12月27日
流山市	昭和62年4月1日
千葉県内全市町村	平成4年4月1日
取手市	平成7年2月15日
松戸市	平成17年3月28日
我孫子市	平成17年3月28日
印西地区消防組合	平成17年3月28日
鎌ヶ谷市	平成17年3月28日
茨城県高速自動車道等 (三郷市～北茨城市間)	平成20年12月25日

民間との応援協定締結状況

消火水の運搬に関する協定(市内建材業3社) (コンクリートミキサー車保有業者)	平成7年5月30日
鉄道災害時における鉄道機動業者と消防機関との連携に関する協定(千葉県・県内31消防本部・鉄道軌道事業者15社)	平成21年3月31日

国際消防救助隊状況

国際消防救助隊は、海外で大規模な災害が発生し、被災国の要請により国際緊急援助活動を行うために、全国から77消防本部599名の救助隊員で構成されています。

当市も平成12年に加盟登録し、現在6名の隊員を登録しています。

年月日	派遣・参加名	隊員数
昭和61年4月11日	国際消防救助隊発足(40消防本部 501名)	
平成12年10月27日	当市国際消防救助隊登録(62消防本部 599名)	8名
平成22年3月9日から 平成22年3月12日まで	INSARAG能力評価分類(IEC)受検に当市登録隊員派遣	1名
平成22年4月1日	要綱改正に伴う登録隊員の見直し(77消防本部 599名)	6名

緊急消防援助隊状況

緊急消防援助隊は、平成7年1月の阪神・淡路大震災の教訓を踏まえ、国内で発生した地震等の大規模災害時における人命救助活動等を効果的かつ充実を図るため、全国の消防機関相互による迅速な援助体制として、平成7年6月に発足。

本市では、消火部隊3隊、救急部隊2隊、救助部隊1隊、特殊災害隊（排煙高発泡車）1隊、特殊装備隊（はしご自動車）1隊、後方支援隊3隊を登録しています。

年 月 日	訓練災害派遣，登録等	派遣隊名
平成7年 1月18日から 平成7年 1月23日まで	阪神・淡路大震災	指揮車，救助工作車
平成7年 6月30日	緊急消防援助隊発足	
平成7年 8月	緊急消防援助隊に登録 救助部隊，救急部隊，消火部隊に登録	
平成15年 4月 1日	特殊災害部隊に登録 密閉空間火災等対応隊（排煙高発泡車）	
平成16年 4月 1日	特殊装備部隊に登録 その他の特殊装備隊（はしご自動車）	
平成16年10月27日から 平成16年10月30日まで	新潟県中越地震	救助部隊，消火部隊， 救急部隊，支援隊2隊
平成17年 3月28日	沼南町との合併により，消火部隊に1隊増隊（計2隊）	
平成23年 3月14日から 平成23年 3月21日まで	東日本大震災（岩手県陸前高田市）千葉県一次・二次隊	救助部隊，消火部隊， 支援隊2隊
平成23年 3月28日から 平成23年 4月 5日まで	東日本大震災（福島県）千葉県六次・七次隊	救急部隊，支援隊2隊
平成25年 4月 1日	後方支援部隊1隊（燃料補給車）を追加登録 ※総務省消防庁から無償貸与	
平成27年 4月 1日	緊急消防援助隊 救急部隊1隊増隊（計2隊）	
平成27年 9月11日から 平成27年 9月17日まで	関東・東北豪雨災害（常総市）	燃料補給隊

千葉県消防広域応援隊状況

千葉県内において大規模又は特殊災害の発生によって、地方公共団体の地域を越えて広域的な消防部隊の応援を行う必要が生じた場合における消防活動を効果的かつ充実を図るため、県内の消防機関相互による迅速な応援体制として、平成8年5月に発足。

本市では、消火部隊3隊、救急部隊2隊、救助部隊1隊、特殊災害隊（排煙高発泡車）1隊、特殊装備隊（はしご自動車）1隊、後方支援隊3隊を登録しています。

年 月 日	訓練災害派遣，登録等	派遣隊名
平成 8年 5月31日	千葉県消防広域応援基本計画策定	
平成 8年 5月	千葉県消防広域応援隊に登録 消火部隊，救助部隊，救急部隊，特殊部隊	
平成19年 4月	特殊装備隊（大型水槽車）を追加登録	
平成21年11月	消火部隊1隊を追加登録	
平成23年 4月 1日	救急部隊1隊を追加登録	
平成25年 4月 1日	後方支援部隊1隊（燃料補給車）を追加登録 ※総務省消防庁から無償貸与	

火災



平成27年火災概況

(平成27年中)

火災件数	102 件	損害額	785,153 千円
建物火災	56 件	建物火災	782,946 千円
全焼火災	13 件	林野火災	0 千円
半焼火災	4 件	車両火災	1,263 千円
部分焼火災	16 件	その他の火災	944 千円
ぼや火災	23 件	焼損棟数	93 棟
林野火災	1 件	り災世帯数	67 世帯
車両火災	11 件	り災人員	158 人
その他の火災	34 件	死傷者数	35 人
建物焼損面積		死者	7 人
焼損床面積	3,438 m ²	負傷者	28 人
焼損表面積	226 m ²		

火災発生別前年比較

区 分	平成27年 (A)	平成26年 (B)	増 減 (A)-(B)=(C)	増減率 (C)/(B)×100	
火災件数	建物火災	56 件	50 件	6 件	12.0 %
	林野火災	1 件	1 件	0 件	0.1 %
	車両火災	11 件	6 件	5 件	83.3 %
	その他の火災	34 件	40 件	△ 6 件	△ 15.0 %
	計	102 件	97 件	5 件	5.2 %
損害額	建物火災	782,946 千円	142,032 千円	640,914 千円	451.2 %
	林野火災	0 千円	0 千円	0 千円	0.0 %
	車両火災	1,263 千円	727 千円	536 千円	73.7 %
	その他の火災	944 千円	169 千円	775 千円	458.6 %
	計	785,153 千円	142,928 千円	642,225 千円	449.3 %
焼 損 棟 数	93 棟	78 棟	15 棟	19.2 %	
り災世帯数	67 世帯	47 世帯	20 人	42.6 %	
り災人員	158 人	109 人	49 人	45.0 %	
死傷者数	死 者	7 人	5 人	2 人	40.0 %
	負 傷 者	28 人	16 人	12 人	75.0 %
	計	35 人	21 人	14 人	66.7 %
焼損面積	焼損床面積	3,438 m ²	1,686 m ²	1,752 m ²	103.9 %
	焼損表面積	226 m ²	135 m ²	91 m ²	67.4 %
出 火 率	2.5 件	2.4 件	0.1件	4.2 %	

管轄別火災発生状況

【火災種類別】

(平成27年中)

区分	計		建物		林野		車両		その他	
	件数	損害額 (千円)	件数	損害額 (千円)	件数	損害額 (千円)	件数	損害額 (千円)	件数	損害額 (千円)
合計	102	785,153	56	782,946	1	0	11	1,263	34	944
西部消防署	12	94,405	8	94,069			1	0	3	336
富勢分署	10	50	4	33					6	17
たなか分署	9	18,163	4	17,328			2	420	3	415
小計	31	112,618	16	111,430			3	420	12	768
東部消防署	15	24,649	10	24,479					5	170
逆井分署	12	181,467	9	181,467					3	0
光ヶ丘分署	12	11,759	6	11,753			2	5	4	1
小計	39	217,875	25	217,699			2	5	12	171
旭町消防署	11	3,382	4	3,247			1	130	6	5
西原分署	1						1	0		
小計	12	3,382	4	3,247			2	130	6	5
沼南消防署	9	446,113	7	445,963			1	150	1	0
高柳分署	5	994	2	516	1	0	1	478	1	0
手賀分署	6	4,171	2	4,091			2	80	2	0
小計	20	451,278	11	450,570	1	0	4	708	4	0

【原因別】

(平成27年中)

区分	計	放火 (疑い含)	電気	焚き火	コンロ	たばこ	火遊び	ストーブ	天ぷら鍋	その他	不明
合計	102	16	1	2	11	11	3	0	0	34	24
西部消防署	12	4			2					2	4
富勢分署	10	1			2	2				5	
たなか分署	9									4	5
小計	31	5			4	2				11	9
東部消防署	15	4		1	1	4				3	2
逆井分署	12				1	2	1			3	5
光ヶ丘分署	12	5	1		2					3	1
小計	39	9	1	1	4	6	1			9	8
旭町消防署	11	2			1	1				5	2
西原分署	1									1	
小計	12	2			1	1				6	2
沼南消防署	9				1	1	1			3	3
高柳分署	5			1		1	1			1	1
手賀分署	6				1					4	1
小計	20			1	2	2	2			8	5

月別・時間別・原因別火災発生状況

(平成27年中)

区分	計	放火 (疑い含)	電気	焚き火	コンロ	たばこ	火遊び	ストーブ	天ぷら鍋	その他	不明
計	102	16	2	2	11	11	3			33	24
1月	12	3			1		1			6	1
2月	9	1			2	1				2	3
3月	8	2	1			1				3	1
4月	12	1	1	1		2				2	5
5月	14	1			1	3	1			7	1
6月	6				1					4	1
7月	8	1			1	1				3	2
8月	5	1			1						3
9月	6	1			2					1	2
10月	11	2		1	1	1	1			3	2
11月	6	2			1	1				1	1
12月	5	1				1				1	2
0～1時	2									1	1
1～2時	3	3									
2～3時											
3～4時	4	1				1					2
4～5時	4	2								1	1
5～6時	2				1						1
6～7時	1		1								
7～8時	2	1								1	
8～9時	2					1				1	
9～10時	4									4	
10～11時	3	1								1	1
11～12時	8				3		1			1	3
12～13時	12			1	1	2				5	3
13～14時	2	1				1					
14～15時	5			1	1					2	1
15～16時	7					1	1			2	3
16～17時	10	3	1		2					2	2
17～18時	5					1	1			1	2
18～19時	4	1								3	
19～20時	4									3	1
20～21時	4				1	1				1	1
21～22時	2					1				1	
22～23時	7	2			1	2				1	1
23～24時	4				1					2	1
不明	1	1									

月別

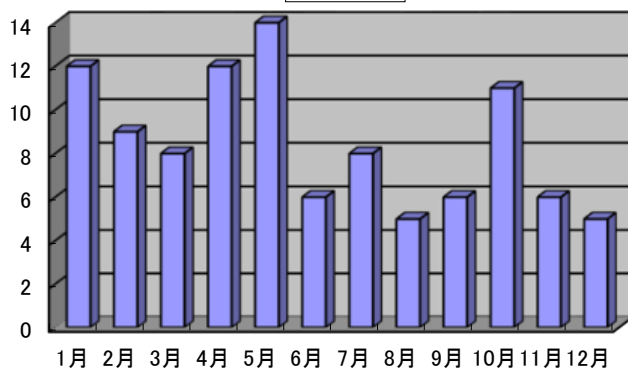

時間別

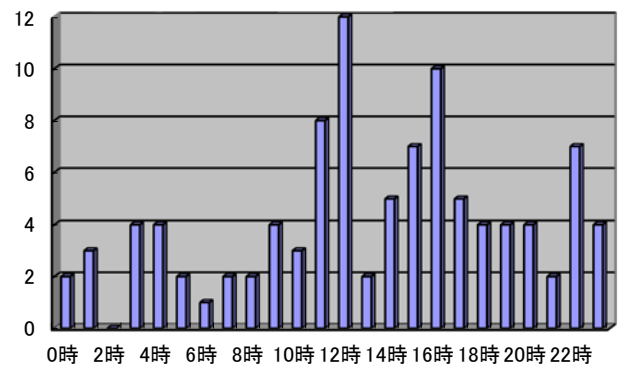

建物用途別り災状況

(平成27年中)

区 分	焼損棟数	焼損面積(m ²)		損 害 額 (千円)	死 者	負 傷 者
		焼損床面積	焼損表面積			
計	56	3,438.0	226.0	782,946	7	26
住 宅	21	863.0	2.0	90,030	7	22
共 同 住 宅	13	1.0	8.0	447		2
納屋・物置	4	108.0		1,397		
倉 庫	3	120.0	177.0	2,624		
店 舗	5	4.0	4.0	3,701		
複 合 用 途	2			192		
工場・作業所	6	2,335.0	28.0	683,772		2
事 務 所	1		7.0	443		
そ の 他	1	7.0		340		

火災による死傷者状況

(平成27年中)

		計		計		
			7		28	
死 者	死 因	火 傷 死	7	負 傷 者	火 (熱) 傷	22
		窒 息 (中 毒)			打 撲 傷	
		そ の 他			挫 傷	
	身 分	消 防 職 員			挫 傷	
		消 防 団 員			捻 挫	
		消防関係者(上記除く)			切 傷	
		応急消火義務者	6		そ の 他	6
		消 防 協 力 者			消 防 職 員	2
		そ の 他 (自 損 を 含 む)	1		消 防 団 員	
					消防関係者(上記除く)	
		応急消火義務者	25			
		消 防 協 力 者				
		そ の 他 (自 損 を 含 む)	1			

救 急



救急隊別出動状況

(平成27年中)

区分		計	西部消防署	富勢分署	たなか分署	東部消防署	逆井分署	光ヶ丘分署	旭町消防署	西原分署	沼南消防署	高柳分署	手賀分署	
計	出動件数	18,014	2,204	1,548	746	3,043	1,665	1,956	2,625	1,232	1,563	1,169	263	
	搬送人員	16,818	2,070	1,455	676	2,786	1,586	1,852	2,431	1,172	1,461	1,076	253	
火災	出動件数	105	14	6	10	15	3	4	11	9	17	15	1	
	搬送人員	28	2		1	3	6	1	4	2	4	5		
自然災害	出動件数													
	搬送人員													
水難	出動件数	3	1								2			
	搬送人員													
交通	出動件数	1,562	226	128	90	215	111	138	202	121	168	130	33	
	搬送人員	1,612	226	139	93	210	118	139	210	123	178	140	36	
労働災害	出動件数	140	20	13	18	18	14	6	13	12	15	8	3	
	搬送人員	139	19	13	18	18	14	6	13	12	15	8	3	
運動競技	出動件数	144	9	19	22	17	4	9	16	8	21	11	8	
	搬送人員	145	7	18	22	18	3	9	17	10	22	11	8	
一般負傷	出動件数	2,523	302	213	84	434	226	266	392	203	198	164	41	
	搬送人員	2,450	292	207	83	421	223	260	381	197	190	152	44	
加害	出動件数	129	18	8	2	36	6	12	24	4	12	7		
	搬送人員	109	13	7	2	28	5	10	22	4	12	6		
自損行為	出動件数	167	19	13	9	32	16	17	16	11	14	12	8	
	搬送人員	114	11	12	3	23	13	12	12	7	11	7	3	
急病	出動件数	11,753	1,426	969	426	1,968	1,231	1,380	1,644	771	998	778	162	
	搬送人員	11,101	1,345	893	382	1,834	1,174	1,322	1,571	748	943	735	154	
その他	転院搬送	出動件数	1,110	154	165	73	230	29	91	200	69	83	12	4
		搬送人員	1,110	154	165	72	231	29	91	200	69	83	12	4
	医師搬送	出動件数	3				3							
		搬送人員												
	資材輸送	出動件数												
		搬送人員												
	その他	出動件数	375	15	14	12	75	25	33	107	24	35	32	3
		搬送人員	10	1	1			1	2	1		3		1
出場比率		100.0%	12.2%	8.6%	4.1%	16.9%	9.2%	10.9%	14.6%	6.8%	8.7%	6.5%	1.5%	
男女別搬送人員	男性	8,549	1,045	725	422	1,423	777	911	1,222	605	751	539	129	
	女性	8,269	1,025	730	254	1,363	809	941	1,209	567	710	537	124	

事故種別・年齢別・傷病程度別搬送人員状況

(平成27年中)

区 分		計	火災	自然 災害	水難	交通	労働 災害	運動 競技	一般 負傷	加害	自損 行為	急病	その他
合 計	死 亡	117				1			1	2	5	108	
	重 症	1,549	2			52	11	4	134	2	19	952	373
	中 等 症	6,657	8			274	48	27	680	9	48	4,895	668
	軽 症	8,495	18			1,285	80	114	1,635	96	42	5,146	79
	そ の 他												
	計	16,818	28			1,612	139	145	2,450	109	114	11,101	1,120
新 生 児	死 亡												
	重 症	16											16
	中 等 症	46										3	43
	軽 症	12				1			1			6	4
	そ の 他												
	計	74				1			1			9	63
乳 幼 児	死 亡												
	重 症	27							2			9	16
	中 等 症	215				6			23			164	22
	軽 症	698				48			224	1		422	3
	そ の 他												
	計	940				54			249	1		595	41
少 年	死 亡												
	重 症	20				5			2		3	4	6
	中 等 症	172				32		20	25			86	9
	軽 症	563	3			144		72	91	6	5	236	6
	そ の 他												
	計	755	3			181		92	118	6	8	326	21
成 人	死 亡	11									4	7	
	重 症	377				31	6	3	16	1	13	183	124
	中 等 症	1,996	3			166	43	6	120	9	44	1,377	228
	軽 症	3,697	11			847	73	38	414	77	35	2,168	34
	そ の 他												
	計	6,081	14			1,044	122	47	550	87	96	3,735	386
老 人	死 亡	106				1			1	2	1	101	
	重 症	1,109	2			16	5	1	114	1	3	756	211
	中 等 症	4,228	5			70	5	1	512		4	3,265	366
	軽 症	3,525	4			245	7	4	905	12	2	2,314	32
	そ の 他												
	計	8,968	11			332	17	6	1,532	15	10	6,436	609

月別・曜日別・時間別救急出動状況

区 分		計	1月	2月	3月	4月	5月	6月	7月	8月	9月	10月	11月	12月	
計	出動件数	18,014	1,688	1,373	1,402	1,403	1,354	1,344	1,744	1,662	1,491	1,519	1,465	1,569	
	搬送人員	16,818	1,598	1,289	1,307	1,307	1,270	1,250	1,620	1,563	1,398	1,379	1,372	1,465	
火 災	出動件数	105	12	5	7	10	12	7	10	5	6	15	5	11	
	搬送人員	28	1	2	4	6	2		1	2	1	2		7	
自 然 災 害	出動件数														
	搬送人員														
水 難	出動件数	3	1		1		1								
	搬送人員														
交 通	出動件数	1,562	124	137	114	101	142	112	149	150	136	148	130	119	
	搬送人員	1,612	139	136	116	104	147	121	152	160	139	144	134	120	
労 働 災 害	出動件数	140	5	10	10	9	10	16	16	15	11	14	13	11	
	搬送人員	139	5	10	9	9	10	16	16	15	11	14	13	11	
運 動 競 技	出動件数	144	9	5	9	17	25	13	8	19	11	11	11	6	
	搬送人員	145	9	6	9	17	24	13	7	17	13	11	12	7	
一 般 負 傷	出動件数	2,523	247	181	188	207	171	172	237	219	204	239	213	245	
	搬送人員	2,450	234	179	180	200	168	172	235	212	197	229	208	236	
加 害	出動件数	129	14	14	12	9	11	11	15	6	10	5	6	16	
	搬送人員	109	15	11	10	8	11	6	12	4	7	5	6	14	
自 損 行 為	出動件数	167	8	9	25	12	14	9	14	16	18	14	7	21	
	搬送人員	114	7	6	17	8	9	3	10	13	13	9	7	12	
急 病	出動件数	11,753	1,170	890	911	931	850	893	1,152	1,117	975	918	938	1,008	
	搬送人員	11,101	1,102	849	862	874	813	836	1,088	1,057	927	862	881	950	
そ の 他	転院搬送	出動件数	1,110	86	88	99	80	85	81	99	83	88	103	110	108
		搬送人員	1,110	86	89	99	80	85	81	99	83	88	103	109	108
	医師搬送	出動件数	3	1	1			1							
		搬送人員													
	資材輸送	出動件数													
		搬送人員													
	その他	出動件数	375	11	33	26	27	32	30	44	32	32	52	32	24
		搬送人員	10		1	1	1	1	2			2		2	
出 場 比 率			9.4%	7.6%	7.8%	7.8%	7.5%	7.5%	9.7%	9.2%	8.3%	8.4%	8.1%	8.7%	

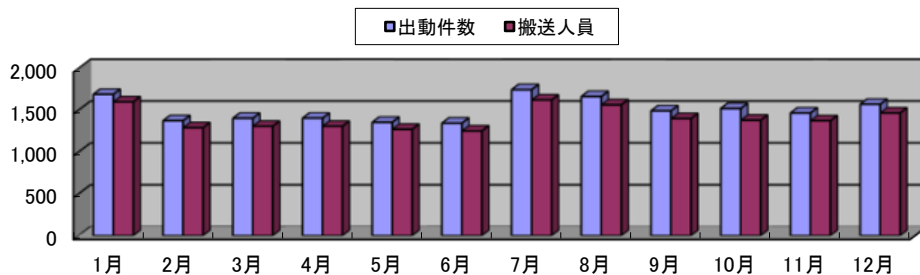

平成27年中

日	月	火	水	木	金	土	0時 ～ 2時	2時 ～ 4時	4時 ～ 6時	6時 ～ 8時	8時 ～ 10時	10時 ～ 12時	12時 ～ 14時	14時 ～ 16時	16時 ～ 18時	18時 ～ 20時	20時 ～ 22時	22時 ～ 24時
2,584	2,601	2,577	2,406	2,515	2,631	2,700	989	678	729	1,200	1,973	2,050	1,954	1,880	1,842	1,794	1,603	1,322
2,417	2,448	2,409	2,241	2,349	2,435	2,519	887	612	674	1,118	1,868	1,940	1,849	1,769	1,721	1,688	1,493	1,199
18	12	14	18	10	15	18	10	3	7	4	5	12	10	9	19	15	4	7
	4	7	3	7	4	3	8	2	6			2	2		7		1	
2				1							1			1	1			
213	234	228	208	211	237	231	54	24	22	118	210	178	183	186	213	197	116	61
233	245	234	209	204	236	251	53	31	22	116	207	181	197	193	214	219	116	63
10	19	29	16	26	22	18	5	4		7	21	34	15	21	9	12	7	5
10	19	28	16	26	22	18	5	4		7	21	34	15	20	9	12	7	5
42	11	10	14	14	18	35	1			2	9	38	33	25	18	7	9	2
42	11	10	14	16	16	36	1			2	10	36	35	26	18	6	9	2
340	322	363	369	379	352	398	86	68	89	160	270	313	250	287	305	267	244	184
334	315	358	357	364	340	382	88	64	84	155	271	308	250	278	291	258	231	172
22	17	23	21	15	19	12	22	13	12	7	5	6	3	13	6	9	15	18
18	13	19	18	16	14	11	18	10	12	6	5	3	3	9	6	8	15	14
21	28	28	21	25	23	21	14	8	9	13	13	17	11	17	10	20	14	21
15	20	16	14	18	14	17	11	7	8	7	6	12	7	10	9	9	13	15
1,778	1,726	1,628	1,513	1,641	1,686	1,781	737	520	570	849	1,291	1,191	1,210	1,102	1,056	1,160	1,109	958
1,678	1,638	1,535	1,447	1,544	1,589	1,670	684	480	536	806	1,236	1,137	1,136	1,050	995	1,099	1,050	892
87	183	201	163	152	196	128	18	14	6	19	112	224	204	181	172	74	51	35
87	182	201	163	152	197	128	18	14	6	19	112	225	204	181	172	74	50	35
		1	1			1		1					1			1		
51	49	52	62	41	63	57	42	23	14	21	36	37	34	38	33	32	34	31
	1	1		2	3	3	1					2		2		3	1	1
14.3%	14.4%	14.3%	13.4%	14.0%	14.6%	15.0%	5.5%	3.8%	4.0%	6.7%	11.0%	11.4%	10.8%	10.4%	10.2%	10.0%	8.9%	7.3%

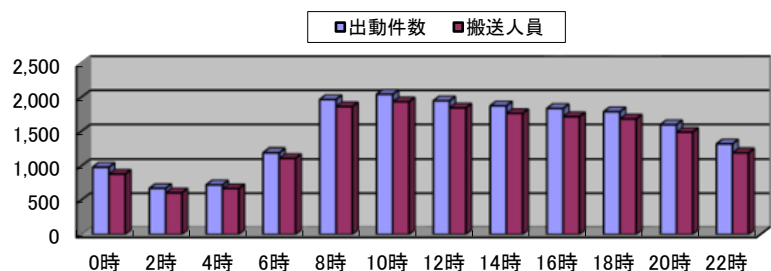
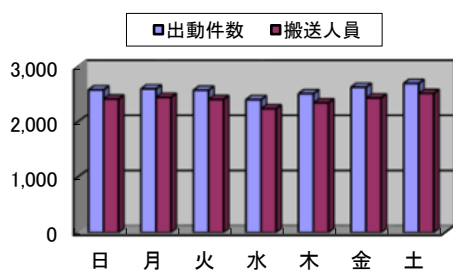

救急隊員応急処置状況

	対応 急象 処人 置員	応総 急 処 置数	止 血	固 定	人 工 呼 吸	胸 骨 圧 迫	心 肺 蘇 生	酸 素 吸 入	気 道 確 保	※1	※2	※3	※4	
計	死亡	116	691		15	24	24	115	104	115	8		24	21
	重症	1,495	6,911	9	129	98	59	233	746	304	18	4	59	70
	中等症	6,426	24,418	71	342	8			1,303	57	6	1		
	軽症	8,208	27,610	254	726				295	12	2	1		
	その他													
合計	16,245	59,630	334	1,212	130	83	348	2,448	488	34	6	83	91	
急 病	死亡	107	642		12	24	24	106	97	106	8		22	21
	重症	933	4,639		25	84	53	203	550	262	16	3	54	60
	中等症	4,747	18,241	11	27	5			1,046	45	5	1		
	軽症	4,977	16,597	45	27				252	11	2			
	その他													
小計	10,764	40,119	56	91	113	77	309	1,945	424	31	4	76	81	
交 通 事 故	死亡	1	6		1			1	1	1			1	
	重症	50	286	5	43	4	1	8	32	11			1	
	中等症	265	1,139	17	158				40	2				
	軽症	1,245	4,303	33	474				11					
	その他													
小計	1,561	5,734	55	676	4	1	9	84	14			2		
一 般 負 傷	死亡	1	6					1	1	1				
	重症	130	514	3	36	4	1	8	22	12	1	1	1	7
	中等症	657	2,337	33	120	1			41	5				
	軽症	1,574	5,345	151	176				24	1		1		
	その他													
小計	2,362	8,202	187	332	5	1	9	88	19	1	2	1	7	
そ の 他	死亡	7	37		2			7	5	7			1	
	重症	382	1,472	1	25	6	4	14	142	19	1		3	3
	中等症	757	2,701	10	37	2			176	5	1			
	軽症	412	1,365	25	49				8					
	その他													
小計	1,558	5,575	36	113	8	4	21	331	31	2		4	3	

- (注) 1 応急処置対象人員は、小計及び合計には含まれない。
 2 本表は、傷病者を医療機関へ搬送するまでの間に救急隊員が行った応急処置等について、その処置の対象となった傷病者の数及び処置件数を示す。
 3 人工呼吸及び胸骨圧迫欄はそれぞれ単独で行った場合を示し、心肺蘇生欄は、両者を併用したものを示す。
 4 気道確保欄の※1、※2、※3は内数を示す。
 ※1 経鼻エアウェイを使用しての気道確保
 ※2 喉頭鏡・鉗子等による異物除去
 ※3 救急救命士法に基づき重度傷病者に対して行う救急救命処置のうち、ラリゲルマスク等を使用している気道確保
 ※4 気管挿管による気道確保

(平成27年中)

保 温	被 覆	在宅療 法継 続				除 細 動	静 脈 路 確 保	処 所 の 他 の 応 急	血 圧 測 定	聴 心 等 診 音 器 に 呼 吸 音 取 る	血 中 酸 素 飽 和 度 の 測 定	心 電 図	薬 剤 投 与
			※4	※5	※6								
1						4	43	43	15	61	22	96	9
92	27	3	1	2		33	154	1,069	1,264	489	1,293	855	54
408	178	1	1				46	5,317	6,250	1,583	6,354	2,492	7
428	634	1			1		10	6,616	7,817	1,177	8,095	1,543	2
929	839	5	2	2	1	37	253	13,045	15,346	3,310	15,764	4,986	72
1						4	40	40	15	56	21	87	9
49	2	3	1	2		31	136	642	764	390	767	628	50
302	16	1	1				42	3,947	4,646	1,298	4,709	2,141	4
291	21	1			1		10	4,082	4,762	843	4,931	1,320	1
643	39	5	2	2	1	35	228	8,711	10,187	2,587	10,428	4,176	64
										1		1	
4	11						4	34	39	26	40	23	1
20	60						2	200	255	85	257	42	1
54	142							966	1,200	166	1,221	36	
78	213						6	1,200	1,494	278	1,518	102	2
								1			1	1	
8	8					1	7	106	120	26	120	30	2
36	77							558	638	87	651	90	
70	408							1,242	1,453	139	1,535	145	1
114	493					1	7	1,907	2,211	252	2,307	266	3
							3	2		4		7	
31	6					1	7	287	341	47	366	174	1
50	25						2	612	711	113	737	219	2
13	63							326	402	29	408	42	
94	94					1	12	1,227	1,454	193	1,511	442	3

5 在宅療法継続欄は、転院搬送における医療処置継続中の傷病者または医師等の管理下で搬送した傷病者は含まれない。

また、在宅療法継続欄の※4、※5、※6は内数を示す。

※4 在宅中心静脈栄養管理・在宅化学療法等により点滴が施されているもの。

※5 気道切開孔又は気管瘻、人工肛門等の外瘻処置が施されているもの。

※6 上記以外の処置

6 合計欄は、左表の小計と右表の小計を合算したものの。

常磐自動車道救急活動状況

(平成27年中)

	計	1月	2月	3月	4月	5月	6月	7月	8月	9月	10月	11月	12月
出動件数	35	1	1		3	4	5	2	7	4	2	3	3
搬送件数	23	1	1			2	5		5	4	1	2	2
搬送人員	27	1	1			2	6		5	5	1	4	2

医療機関別搬送状況

(平成27年中)

	計	告示医療機関	非告示医療機関	その他	比率
計	16,818	15,974	843	1	100.0%
市内	13,791	13,438	353		82.0%
市外	3,027	2,536	490	1	18.0%
比率	100.0%	95.0%	5.0%	0.0%	

告示医療病院

(平成28年4月1日現在)

No.	名称
1	柏市立柏病院
2	岡田病院
3	深町病院
4	柏厚生総合病院
5	柏たなか病院
6	名戸ヶ谷病院
7	慈恵医大柏病院
8	おおたかの森病院
9	辻仲病院 柏の葉

救急指導状況

(平成27年中)

	指導件数	指導内訳(講習1件につき複数受講も可)					人員		
		心肺蘇生法	止血法	固定法	救急車利用法	その他	計	男	女
計	429	374	48	25	79	79	17,731	9,103	8,628
上級	11	11	11	11	11	11	254	135	119
普通	143	143					2,322	1,293	1,029
普及員	5	5	5	5	5	5	169	147	22
その他	270	215	32	9	63	63	14,986	7,528	7,458

※1 上級とは8時間の上級救命講習をいい、普通とは3時間の普通救命講習、普及員とは24時間の応急手当普及員講習を示す。

指令



119番等受信状況

(平成27年中)

	計	報知電話 (119)	加入電話	警察直通	携帯119	その他
計	25,950	14,153	420	732	10,427	218
火災通報	117	46	5	7	53	6
救急通報	17,612	10,410	310	631	6,118	143
救助通報	123	48	7	22	44	2
その他災害通報	356	86	82	46	103	39
試験	867	849			12	6
訓練	412	395			16	1
いたずら	278	59			219	
間違い	1,428	483	6	2	923	14
病院案内	2,010	796	1		1,212	1
問合せ他	2,747	981	9	24	1,727	6

※ 報知電話にはケーブルテレビ及びIP電話を含みます。

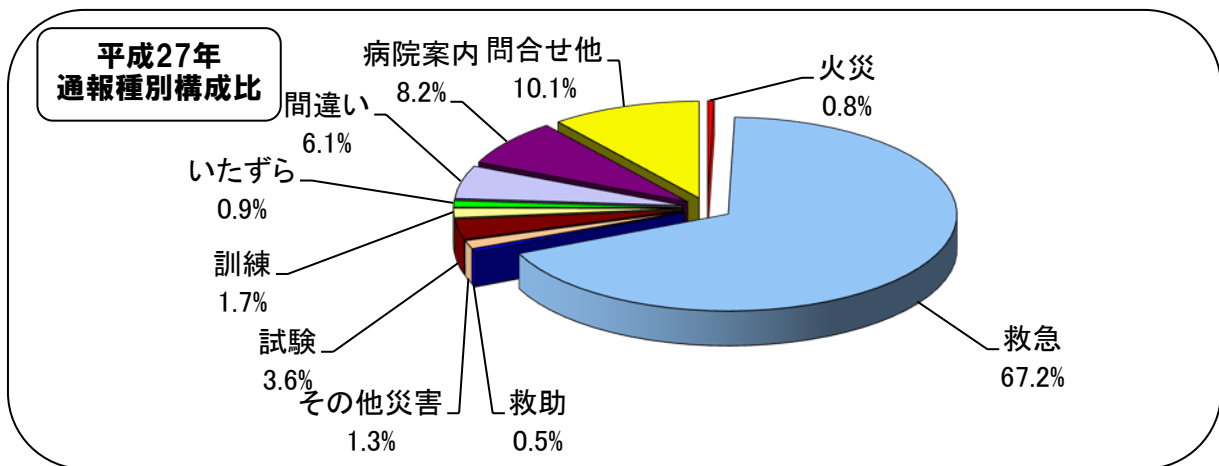
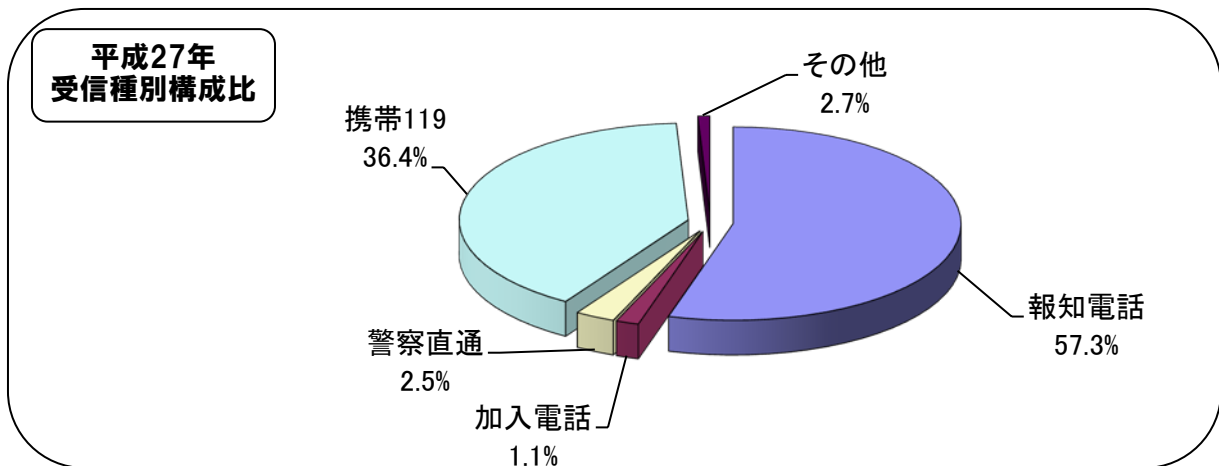

月別119番等受信状況

(平成27年中)

	計	1月	2月	3月	4月	5月	6月	7月	8月	9月	10月	11月	12月
計	25,950	2,405	1,916	1,990	2,031	2,031	1,953	2,406	2,314	2,226	2,240	2,159	2,279
火災通報	117	12	6	9	9	11	8	10	6	6	18	8	14
救急通報	17,612	1,659	1,348	1,369	1,363	1,314	1,325	1,696	1,628	1,467	1,477	1,437	1,529
救助通報	123	11	9	15	12	8	5	11	12	7	14	9	10
その他災害通報	356	29	26	18	28	26	26	32	26	42	31	31	41
試験	867	64	64	71	86	67	73	73	69	78	74	72	76
訓練	412	24	42	60	34	27	22	19	18	51	47	44	24
いたずら	278	11	22	13	20	7	16	15	18	29	23	40	64
間違い	1,428	114	95	94	103	122	124	130	113	133	159	118	123
病院案内	2,010	239	136	148	170	190	135	149	167	191	163	158	164
問合せ他	2,747	242	168	193	206	259	219	271	257	222	234	242	234

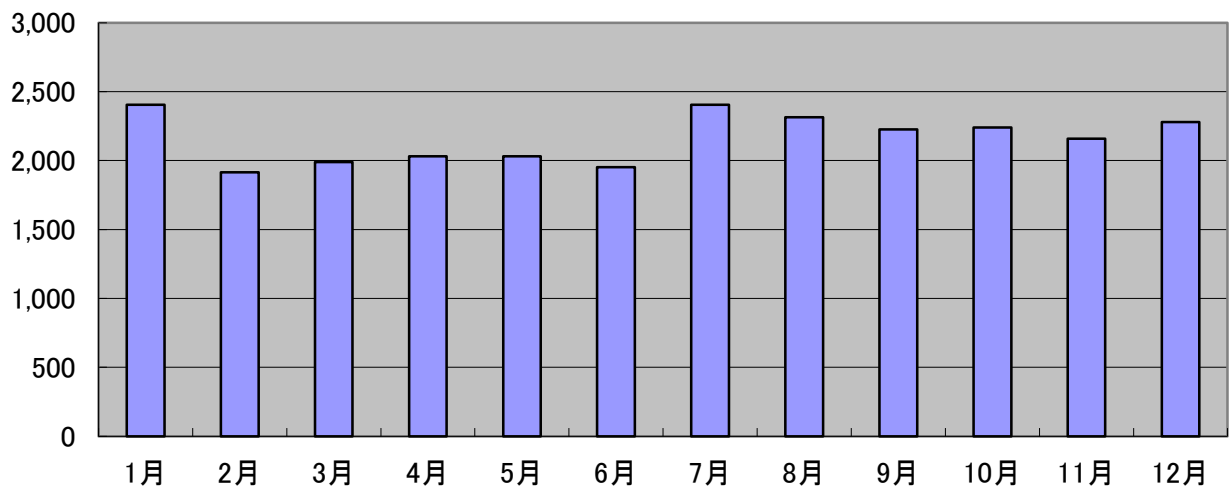

無線通信施設現況（アナログ）

（平成28年4月1日現在）

区分	基地局 固定型	陸上移動局					
		消防系				救急系	署活系
		車載型	可搬型	携帯型		車載型	携帯型
		10W 150MHz	10W 150MHz	10W 150MHz	5W 150MHz	1W 150MHz	10W 150MHz
合計	2	56	9	83	45	12	134
総務課		2		1			
企画統制課							
火災予防課		3	1				
警防課	1	4	2	6			7
救急課							
第1方面本部							4
第2方面本部							3
消防局計	1	9	3	7			14
西部消防署		9	1	8		1	16
富勢分署		4		2		2	9
たなか分署		3		3			9
東部消防署		8	1	9		2	18
逆井分署		3		3		1	9
光ヶ丘分署		3		3		1	9
旭町消防署		4	1	5		1	12
西原分署		2		2		1	9
沼南消防署	1	6	1	8		1	13
高柳分署		3		2		1	9
手賀分署		2		2		1	7
消防署計	1	47	4	47		12	120
消防団			2	29	45		

無線通信施設現況（デジタル）

（平成28年4月1日現在）

区 分	基地局 固定型	陸 上 移 動 局					
		卓上型	車載型	可搬型	携帯型	携帯型	
		20W	5W	5W	5W	1W	2W
		260MHz	260MHz	260MHz	260MHz	260MHz	260MHz
合 計	1	5	51	17	41	73	
総 務 課				1	1		
企 画 統 制 課							
火 災 予 防 課					1		
警 防 課	1	1		3	3		
救 急 課							
第1方面本部			1	2	1		
第2方面本部			1	2	1		
消防局計	1	1	2	8	7		
西部消防署		1	11		5		
富勢分署			3	1	2		
たなか分署			3	1	3		
東部消防署		1	9		5		
逆井分署			3	1	3		
光ヶ丘分署			3	1	3		
旭町消防署		1	4		3		
西原分署			2	1	2		
沼南消防署		1	7		4		
高柳分署			2	1	2		
手賀分署			2	1	2		
消防署計		4	49	7	34		
消 防 団				2		73	

※基地局固定型の所有者(免許人)は千葉県

気象状況表

(平成27年中)

		1月	2月	3月	4月	5月	6月	7月	8月	9月	10月	11月	12月	
風向・風速	風速 m/s	0.5以下(日)												
		0.6-3未満(日)	17	20	26	23	28	29	24	27	28	25	29	30
		3-5未満(日)	14	6	4	7	3	1	5	4	2	5	1	1
		5-10未満(日)		2	1				2			1		
		10以上(日)												
	平均	風速(m/s)	2.7	2.4	2.4	2.5	2.4	2.0	2.3	2.3	2.1	2.3	1.7	1.8
		風向	西北西	北北西	北北西	南	南	南東	南	東北東	東北東	北	北北西	北北西
	瞬間最大	風速(m/s)	23.0	23.1	21.1	20.8	20.7	16.5	19.8	13.8	15.8	25.3	13.6	23.8
風向		西	北北西	北北西	南南西	南南西	西	南南西	南南西	東南東	西	西	南南西	
気温	最高(℃)	18.1	18.3	23.2	28.1	33.2	32.2	37.0	38.2	32.4	29.7	24.3	25.3	
	最低(℃)	-1.8	-2.3	-0.2	2.0	10.9	13.5	18.8	18.7	16.3	9.8	4.0	-0.9	
	平均(℃)	5.6	5.3	10.0	14.4	21.2	22.5	26.6	26.8	22.9	18.4	13.8	9.1	
湿度	最高(%)	97.0	96.1	97.2	98.0	99.7	99.9	99.9	99.9	99.9	99.9	99.9	99.9	
	最低(%)	19.5	15.9	16.6	26.5	14.8	26.0	36.3	42.8	27.3	24.5	23.8	19.6	
	平均(%)	55.4	62.2	61.5	74.3	66.7	76.3	80.5	80.8	80.7	69.7	78.2	62.4	
気圧	現地(hPa)	1013.3	1013.4	1014.9	1015.0	1008.0	1006.8	1007.6	1007.8	1010.6	1013.6	1019.4	1017.4	
	海面(hPa)	1015.2	1015.3	1016.7	1016.8	1009.8	1008.5	1009.3	1009.5	1012.4	1015.4	1021.2	1019.2	
雨量	10分間最大(mm)	2.5	1.0	2.5	3.0	9.0	10.0	13.0	10.0	10.5	16.0	3.0	2.5	
	1時間最大(mm)	12.0	3.0	6.0	6.5	23.0	25.5	25.5	23.5	25.0	26.0	10.5	12.0	
	日最大(mm)	36.0	13.5	25.0	27.0	50.0	28.0	53.5	28.5	114.5	33.5	31.0	30.0	
	月積算(mm)	94.5	47.0	77.5	107.5	94.5	138.0	181.5	84.0	378.0	57.0	125.5	41.5	
	累計(mm)	94.5	141.5	219.0	326.5	421.0	559.0	740.5	824.5	1202.5	1259.5	1385.0	1426.5	
天候	晴(日)	6	5	4	5	7	3	3	2	3	6	6	8	
	曇(日)	23	20	24	21	24	24	24	24	19	25	22	23	
	雨(日)	1	1	2	4		3	4	5	8		2		
	雪(日)	1	2	1										

気象警報等の発表状況

(平成27年中)

		計	1月	2月	3月	4月	5月	6月	7月	8月	9月	10月	11月	12月
計		783	49	39	62	44	51	62	105	129	122	42	32	46
警報	大雨	16							3	1	11	1		
	洪水	14							3	1	9	1		
	波浪													
	暴風	4					2					2		
	大雪													
注意報	強風	88	8	9	11	17	4		6		10	4	8	11
	風雪													
	波浪													
	乾燥	125	32	20	23		11					17	2	20
	洪水	80	1		2	3	4	11	14	18	20	2	2	3
	濃霧	109		5	9	5	13	19	16	21	9	3	8	1
	雷	248	3	3	12	9	13	20	47	70	43	10	10	8
	大雨	83	1		2	3	4	12	16	18	20	2	2	3
	大雪	3	2	1										
	着雪	3	2	1										
	霜	10			3	7								
低温														

消 防 団



柏市消防団組織図

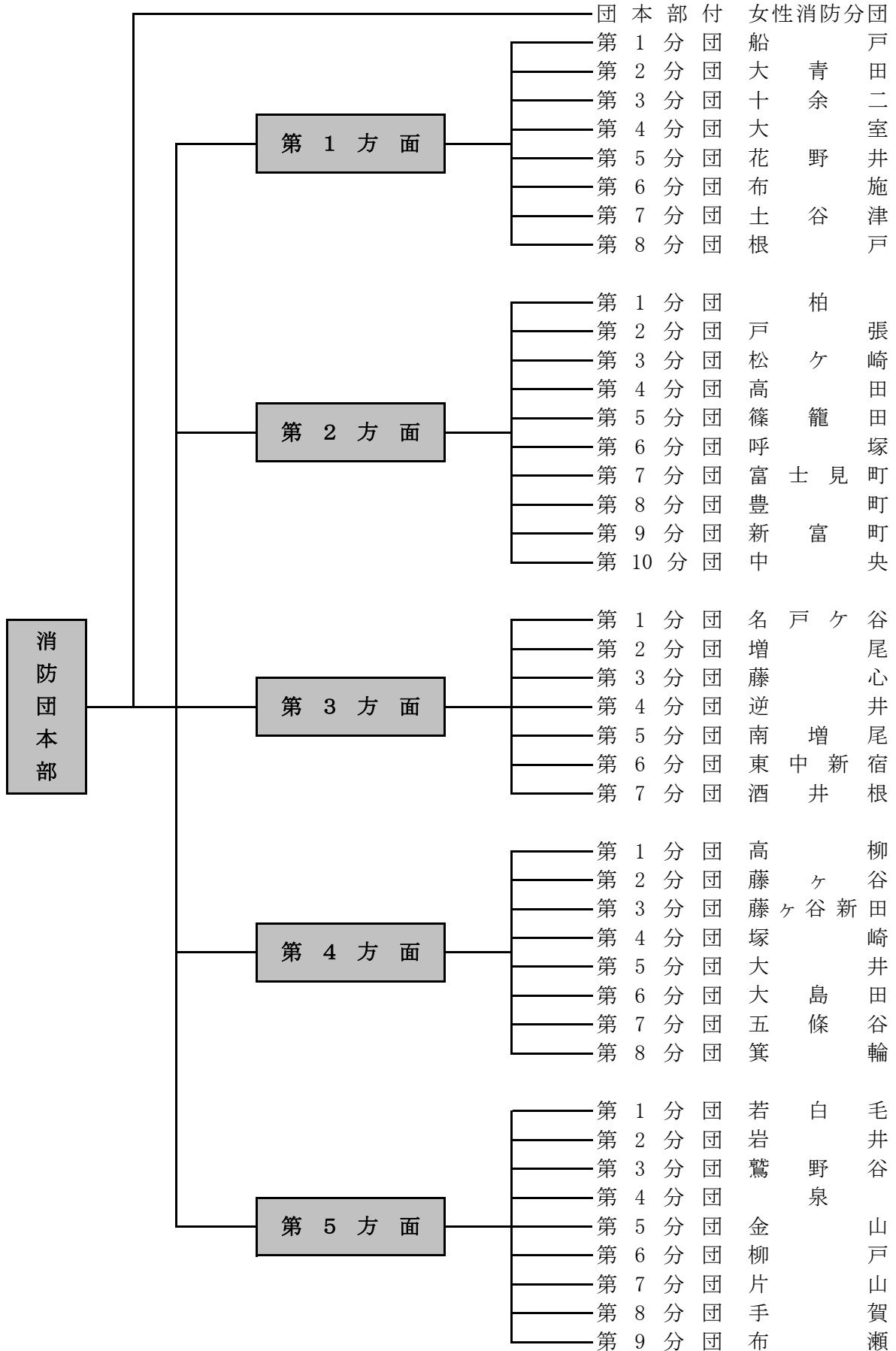

消防団員配置状況

(平成28年4月1日現在)

階級及び 職名別		計	団 長	副 団 長	方 面 隊 長	副 方 面 隊 長	分 団 長	副 分 団 長	部 長	班 長	団 員	方 面 別 人 員
定員		631	1	10	5	10	44	43	43	86	389	631
実員		631	1	10	5	10	44	43	43	86	389	631
団本部		29	1	10	5	10	1				2	29
女性消防分団		14					1	1	1	2	9	14
第1 方面	第1分団 船戸	14					1	1	1	2	9	112
	第2分団 大青田	14					1	1	1	2	9	
	第3分団 十余二	14					1	1	1	2	9	
	第4分団 大室	14					1	1	1	2	9	
	第5分団 花野井	14					1	1	1	2	9	
	第6分団 布施	14					1	1	1	2	9	
	第7分団 土谷津	14					1	1	1	2	9	
	第8分団 根戸	14					1	1	1	2	9	
第2 方面	第1分団 柏	14					1	1	1	2	9	140
	第2分団 戸張	14					1	1	1	2	9	
	第3分団 松ヶ崎	14					1	1	1	2	9	
	第4分団 高田	14					1	1	1	2	9	
	第5分団 篠籠田	14					1	1	1	2	9	
	第6分団 呼塚	14					1	1	1	2	9	
	第7分団 富士見町	14					1	1	1	2	9	
	第8分団 豊町	14					1	1	1	2	9	
	第9分団 新富町	14					1	1	1	2	9	
	第10分団 中央	14					1	1	1	2	9	
第3 方面	第1分団 名戸ヶ谷	14					1	1	1	2	9	98
	第2分団 増尾	14					1	1	1	2	9	
	第3分団 藤心	14					1	1	1	2	9	
	第4分団 逆井	14					1	1	1	2	9	
	第5分団 南増尾	14					1	1	1	2	9	
	第6分団 東中新宿	14					1	1	1	2	9	
	第7分団 酒井根	14					1	1	1	2	9	
第4 方面	第1分団 高柳	14					1	1	1	2	9	112
	第2分団 藤ヶ谷	14					1	1	1	2	9	
	第3分団 藤ヶ谷新田	14					1	1	1	2	9	
	第4分団 塚崎	14					1	1	1	2	9	
	第5分団 大井	14					1	1	1	2	9	
	第6分団 大島田	14					1	1	1	2	9	
	第7分団 五條谷	14					1	1	1	2	9	
	第8分団 箕輪	14					1	1	1	2	9	
第5 方面	第1分団 若白毛	14					1	1	1	2	9	126
	第2分団 岩井	14					1	1	1	2	9	
	第3分団 鷺野谷	14					1	1	1	2	9	
	第4分団 泉	14					1	1	1	2	9	
	第5分団 金山	14					1	1	1	2	9	
	第6分団 柳戸	14					1	1	1	2	9	
	第7分団 片山	14					1	1	1	2	9	
	第8分団 手賀	14					1	1	1	2	9	
	第9分団 布瀬	14					1	1	1	2	9	

消防団員年齢現況

(平成28年4月1日現在)

	計	団長	副団長	分団長	副分団長	部長	班長	団員
計	631人	1人	15人	54人	43人	43人	86人	389人
平均	38.8歳	59.0歳	51.7歳	41.2歳	39.0歳	37.8歳	38.7歳	38.0歳
18歳								
19歳								
20歳	7人							7
21歳	3人							3
22歳	3人							3
23歳	6人							6
24歳	7人							7
25歳	4人							4
26歳	12人					1	1	10
27歳	8人					1	1	6
28歳	16人				2	1	1	12
29歳	15人				1		3	11
30歳	22人					1	3	18
31歳	18人			3		3	3	9
32歳	12人			1	1	1	3	6
33歳	28人			2	1	2	6	17
34歳	25人			1		1	4	19
35歳	38人			2	7	5	5	19
36歳	27人			1	4		6	16
37歳	35人			2	4	2	6	21
38歳	36人			4	4	1	3	24
39歳	30人			2		4	4	20
40歳	30人			3	3	4	4	16
41歳	37人			12	3	5	4	13
42歳	23人			3	1	2	5	12
43歳	23人			1	3	5	5	9
44歳	27人		1	4	3		4	15
45歳	15人			2	2	2	2	7
46歳	13人		1	1	1		3	7
47歳	11人		1		1	2	2	5
48歳	17人		2	3			1	11
49歳	13人		1	3			1	8
50歳	9人		1	2				6
51歳	9人		1				2	6
52歳	12人		1	2	1			8
53歳	9人						1	8
54歳	6人							6
55歳	8人		3				1	4
56歳	5人		1		1		1	2
57歳	3人						1	2
58歳	3人							3
59歳	3人	1	1					1
60歳	1人		1					
61歳	1人							1
62歳								
63歳								
64歳								
65歳	1人							1

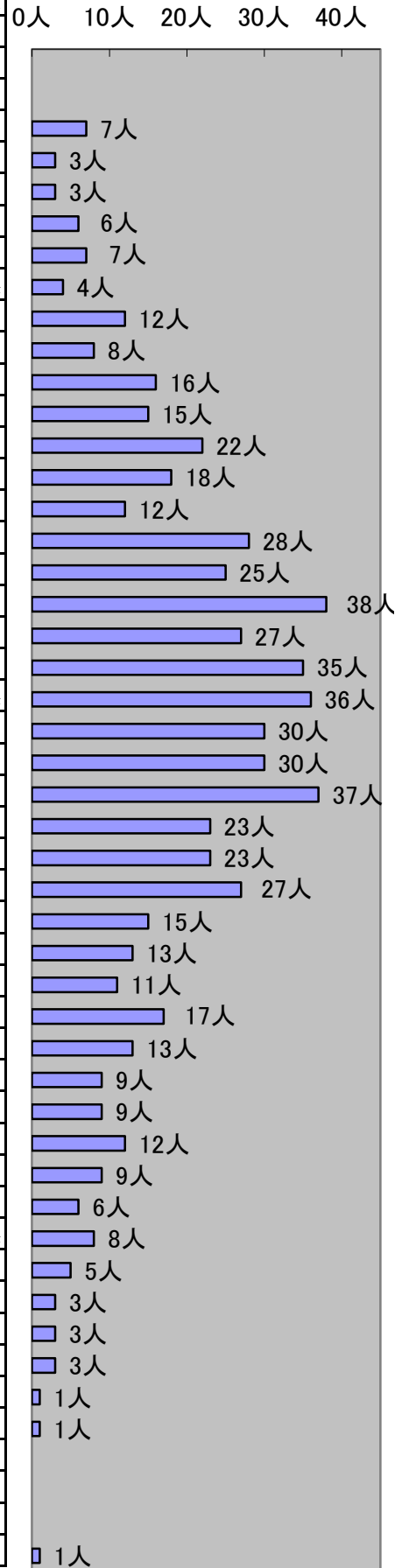

※ 平均は全体または各階級の平均年齢を示します。

消防団員勤続年数現況

(平成28年4月1日現在)

	計	団長	副団長	分団長	副分団長	部長	班長	団員
計	631人	1人	15人	54人	43人	43人	86人	389人
平均	8.7年	30.0年	24.1年	10.7年	10.0年	8.6年	8.2年	7.7年
1年未満	114人				1	1	2	110
2年未満	54人			2	1	2	11	38
3年未満	32人			3	1	1	5	22
4年未満	54人			3	3	6	8	34
5年未満	34人				4	3	4	23
6年未満	34人			3	1	6	11	13
7年未満	20人			3	4		5	8
8年未満	38人			8	3	5	8	14
9年未満	13人			3	1	2	3	4
10年未満	23人			3	4	2	4	10
11年未満	19人		1	2	2	2	5	7
12年未満	35人			4	9	4	5	13
13年未満	20人		1	2	2	5	2	8
14年未満	18人			4	2	1	2	9
15年未満	10人			5		1		4
16年未満	14人				2		5	7
17年未満	12人			5	1		1	5
18年未満	11人		1	1		1	1	7
19年未満	8人		2					6
20年未満	9人		1	1				7
21年未満	11人			1			2	8
22年未満	6人		2					4
23年未満	7人			1				6
24年未満	3人							3
25年未満	5人					1		4
26年未満	5人		1		1			3
27年未満	4人		2					2
28年未満	4人		1		1			2
29年未満	4人						1	3
30年未満	3人	1					1	1
31年未満	0人							
32年未満	1人							1
33年未満	1人							1
34年未満	1人							1
35年未満	2人		1					1
36年未満	1人		1					1
37年未満	0人							
38年未満	0人							
39年未満	1人		1					1
40年未満	0人							

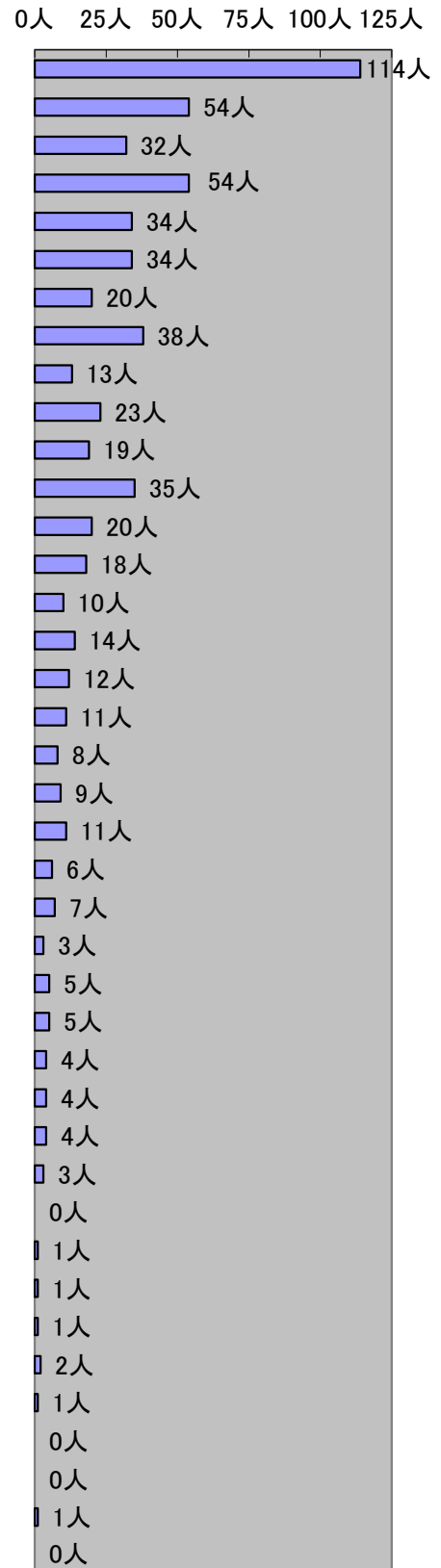

※ 平均は全体または各階級の平均年数を示します。

消防団員年報酬及び出動手当

(平成28年4月1日現在)

階級及び職名	団長	副団長	方面隊長	副方面隊長	分団長	副分団長	部長	班長	団員
年報酬(円)	126,500	87,000	66,500	54,500	54,500	48,000	43,000	38,500	36,500
手当	災害出場4時間以上7,000円, 災害出場4時間未満3,500円 訓練出場3,500円, その他の出場2,550円								

消防団員の職業

(平成28年3月31日現在)

職業別	計	農業	建設業	製造業	電気・ガス・熱供給・水道業	運輸・郵便業	卸売・小売業	金融・保険業	不動産業	複合サービス業	医療・福祉	公務	その他
人員	631	113	143	67	4	40	67	7	16	105	21	13	35

消防団員退職状況

(平成28年4月1日現在)

勤続年数	計	団長	副団長	方面隊長	副方面隊長	分団長	副分団長	部長	班長	団員
計	89			1	1	7	4	3	7	66
0～4	37						1	3	2	31
5～9	25					5	2		3	15
10～14	12					1			1	10
15～19	11			1	1	1			1	7
20～24	3						1			2
25～29	0									
30～	1									1

消防団車両・ポンプ配置一覧表

(平成28年4月1日現在)

配置場所 方面・分団	車名・型式	種別	購入年月	ポンプ	購入年月
団本部	ニッサン(エクストレイル)	司令車	平成21年 1月		
団本部	ダイハツデッキバン	積載車	平成26年 1月	トーハツVC72BS	平成26年 1月
1-1(船戸)	ニッサン(アトラス改)	積載車	平成16年 3月	ラビットB-2	平成16年 3月
1-2(大青田)	ニッサン(アトラス改)	積載車	平成17年 2月	ラビットB-3	平成17年 3月
1-3(十余二)	三菱(キャンター改)	CD-I	平成13年12月	日本機械A-2	平成13年12月
1-4(大室)	ニッサン(アトラス改)	積載車	平成16年 3月	ラビットB-2	平成16年 3月
1-5(花野井)	ニッサン(アトラス改)	積載車	平成 9年11月	ラビットB-3	平成 9年11月
1-6(布施)	ニッサン(アトラス改)	積載車	平成11年 1月	ラビットB-3	平成 4年 8月
1-7(土谷津)	イスズ(エルフ改)	CD-I	平成17年 3月	日本ドライケミカルA-2	平成17年 3月
1-8(根戸)	ニッサン(アトラス改)	積載車	平成 9年11月	ラビットB-3	平成 9年11月
2-1(柏)	トヨタ(ダイナ改)	CD-I	平成26年 2月	小川ポンプA-2	平成26年 2月
2-2(戸張)	ニッサン(アトラス改)	積載車	平成13年11月	ラビットB-2	平成13年11月
2-3(松ヶ崎)	ニッサン(アトラス改)	積載車	平成 8年 9月	ラビットB-3	平成 8年 9月
2-4(高田)	日野(デュトロ改)	CD-I	平成22年 1月	モリタA-2	平成22年 1月
2-5(篠籠田)	日野(デュトロ改)	CD-I	平成21年 3月	モリタA-2	平成21年 3月
2-6(呼塚)	ニッサン(アトラス改)	積載車	平成23年 3月	シバウラB-2	平成23年 3月
2-7(富士見町)	イスズ(エルフ改)	CD-I	平成23年 1月	長野ポンプA-2	平成23年 1月
2-8(豊町)	ニッサン(アトラス改)	積載車	平成15年 2月	ラビットB-2	平成15年 3月
2-9(新富町)	日野(デュトロ改)	CD-I	平成21年 2月	モリタA-2	平成21年 2月
2-10(中央)	日野(デュトロ改)	CD-I	平成19年 3月	森田ポンプA-2	平成19年 3月
3-1(名戸ヶ谷)	ニッサン(アトラス改)	積載車	平成18年 8月	トーハツB-2	平成18年 8月
3-2(増尾)	三菱(キャンター改)	CD-I	平成12年 1月	日本機械A-2	平成12年 1月
3-3(藤心)	ニッサン(アトラス改)	積載車	平成15年 2月	ラビットB-2	平成15年 3月
3-4(逆井)	トヨタ(ダイナ改)	CD-I	平成26年 3月	小川ポンプA-2	平成26年 3月
3-5(南増尾)	ニッサン(アトラス改)	積載車	平成 8年 9月	ラビットB-3	平成 8年 9月
3-6(東中新宿)	トヨタ(ダイナ改)	CD-I	平成24年 2月	小川ポンプA-2	平成24年 2月
3-7(酒井根)	日野(デュトロ改)	CD-I	平成21年 1月	モリタA-2	平成21年 1月
4-1(高柳)	日野(デュトロ改)	CD-I	平成17年 2月	森田ポンプA-2	平成17年 2月
4-2(藤ヶ谷)	イスズ(エルフ改)	CD-I	平成13年 3月	森田ポンプA-2	平成13年 3月
4-3(藤ヶ谷新田)	ニッサン(アトラス改)	積載車	平成 8年 9月	シバウラB-3	平成 8年 9月
4-4(塚崎)	日野(デュトロ改)	CD-I	平成18年 2月	森田ポンプA-2	平成18年 2月
4-5(大井)	日野(デュトロ改)	CD-I	平成19年 2月	日本造機A-2	平成19年 2月
4-6(大島田)	ニッサン(アトラス改)	積載車	平成11年10月	シバウラB-3	平成11年10月
4-7(五條谷)	ニッサン(アトラス改)	積載車	平成11年10月	シバウラB-3	平成11年10月
4-8(箕輪)	ニッサン(アトラス改)	積載車	平成 9年 8月	シバウラB-3	平成 9年 8月
5-1(若白毛)	ニッサン(アトラス改)	積載車	平成10年12月	シバウラB-3	平成10年12月
5-2(岩井)	ニッサン(アトラス改)	積載車	平成 9年 8月	シバウラB-3	平成 9年 8月
5-3(鷺野谷)	ニッサン(アトラス改)	積載車	平成15年11月	シバウラB-3	平成15年11月
5-4(泉)	イスズ(エルフ改)	CD-I	平成15年 3月	森田ポンプA-2	平成15年 3月
5-5(金山)	ニッサン(アトラス改)	積載車	平成 8年 9月	シバウラB-3	平成16年 6月
5-6(柳戸)	ニッサン(アトラス改)	積載車	平成10年12月	シバウラB-3	平成10年12月
5-7(片山)	ニッサン(アトラス改)	積載車	平成23年 3月	シバウラB-2	平成23年 3月
5-8(手賀)	日野(デュトロ改)	CD-I	平成22年 1月	モリタA-2	平成22年 1月
5-9(布瀬)	日野(デュトロ改)	CD-I	平成20年 2月	モリタA-2	平成20年 2月

消防団出動状況

(平成27度中)

	計		火災		風水害		交通事故		特別警戒		演習訓練		器具点検		その他	
	回数	人員	回数	人員	回数	人員	回数	人員	回数	人員	回数	人員	回数	人員	回数	人員
計	2,899	15,033	480	2,780					376	1,504	638	4,984	515	2,445	890	3,320
団本部	214	1,247	53	151					10	66	67	456	11	11	73	563
女性分団	134	809							8	13	81	651			45	145
第1方面	第1分団	68	372	17	103				9	37	12	107	12	60	18	65
	第2分団	71	482	19	155				9	37	12	130	12	60	19	100
	第3分団	78	555	23	207				8	32	12	129	12	60	23	127
	第4分団	68	303	10	54				6	22	12	95	12	60	28	72
	第5分団	76	419	20	131				9	37	13	112	12	58	22	81
	第6分団	71	340	19	91				9	36	13	104	12	59	18	50
	第7分団	55	242	6	23				7	27	13	103	12	60	17	29
	第8分団	69	353	15	80				9	37	13	102	12	60	20	74
第2方面	第1分団	65	339	14	75				9	37	9	87	12	60	21	80
	第2分団	58	287	8	48				8	32	10	77	12	60	20	70
	第3分団	51	242	5	17				9	31	10	91	12	59	15	44
	第4分団	66	277	12	54				9	31	11	81	12	47	22	64
	第5分団	54	225	5	15				9	37	9	70	12	60	19	43
	第6分団	71	371	16	86				9	37	9	88	12	60	25	100
	第7分団	73	302	21	65				9	36	9	86	12	56	22	59
	第8分団	55	244	8	37				9	34	9	78	12	52	17	43
	第9分団	60	363	11	89				9	37	9	96	12	59	19	82
	第10分団	64	364	11	70				9	37	9	103	12	60	23	94
第3方面	第1分団	56	254	7	40				8	32	11	79	12	60	18	43
	第2分団	58	267	7	48				9	37	12	80	12	60	18	42
	第3分団	61	324	11	88				8	32	12	92	12	60	18	52
	第4分団	61	363	14	123				9	37	12	89	12	60	14	54
	第5分団	55	258	11	53				9	37	11	85	12	60	12	23
	第6分団	54	246	8	28				9	37	9	83	12	60	16	38
	第7分団	63	291	12	79				8	32	11	74	12	60	20	46
第4方面	第1分団	61	282	5	37				8	32	15	91	12	58	21	64
	第2分団	64	327	9	51				9	37	14	96	12	60	20	83
	第3分団	65	307	10	47				9	37	15	104	12	60	19	59
	第4分団	48	180	5	13				8	31	13	70	12	42	10	24
	第5分団	58	344	10	99				8	32	15	106	12	60	13	47
	第6分団	59	263	9	42				9	37	12	71	12	58	17	55
	第7分団	52	220	3	14				8	32	14	79	12	60	15	35
	第8分団	58	289	6	40				8	32	12	79	12	60	20	78
第5方面	第1分団	59	334	8	63				9	36	10	85	12	59	20	91
	第2分団	54	321	6	45				9	37	12	111	12	60	15	68
	第3分団	58	298	9	47				9	36	12	92	12	56	16	67
	第4分団	67	415	11	94				9	37	12	115	12	60	23	109
	第5分団	49	189	4	25				8	27	12	66	12	42	13	29
	第6分団	46	164	1	5				8	28	12	56	12	49	13	26
	第7分団	54	311	7	51				7	27	12	113	12	60	16	60
	第8分団	56	290	6	37				9	37	13	101	12	60	16	55
	第9分団	62	360	8	60				8	32	13	121	12	60	21	87

消防団器具置場の現況

(平成28年4月1日現在)

分団名	所在地	土地面積 (㎡)	建物延面積 (㎡)	建物構造	土地 現況	建築年月
1月1日	柏市船戸1950-12	205.76	96.39	鉄骨造2階建	公地	H18.03
1月2日	柏市大青田1529-10	305.18	110.50	鉄骨造2階建	公地	H23.12
1月3日	柏市十余二404-46	116.95	57.96	木造2階建	公地	H02.12
1月4日	柏市大室 1398	808.80	110.50	鉄骨造2階建	公地	H28.03
1月5日	柏市花野井864-8	248.84	105.40	鉄骨造2階建	公地	H20.02
1月6日	柏市布施523-1	470.63	110.50	鉄骨造2階建	公地	H27.03
1月7日	柏市布施2278	76.18	57.96	木造2階建	借地	H01.04
1月8日	柏市根戸1822-1	67.93	41.31	木造2階建	借地	S58.03
2月1日	柏市東3-2-17	300.99	110.50	鉄骨造2階建	公地	H23.02
2月2日	柏市戸張1308	125.49	40.99	木造2階建	借地	S56.03
2月3日	柏市松ヶ崎319-2	82.84	39.74	木造2階建	借地	S52.03
2月4日	柏市高田382-3	199.49	119.00	鉄骨造2階建	公地	H08.12
2月5日	柏市篠籠田1266-2	183.47	119.60	鉄骨造2階建	公地	H13.11
2月6日	柏市柏436-1	219.67	121.62	鉄骨造2階建	公地	H12.01
2月7日	柏市豊四季104-1	131.58	57.96	木造2階建	借地	H03.03
2月8日	柏市豊四季951-10	188.80	38.88	木造2階建	公地	S49.08
2月9日	柏市豊四季945-1	104.54	57.96	木造2階建	借地	H02.03
2月10日	柏市泉町6-53	96.60	74.07	鉄骨造2階建	公地	S53.01
3月1日	柏市名戸ヶ谷741-9	210.64	110.50	鉄骨造2階建	公地	H16.03
3月2日	柏市増尾3-9-11	170.00	119.68	鉄骨造2階建	公地	H10.12
3月3日	柏市藤心304-19	304.80	110.50	鉄骨造2階建	公地	H22.01
3月4日	柏市逆井1240-2	175.96	119.00	鉄骨造2階建	公地	H09.03
3月5日	柏市南増尾3-20-34	200.00	110.50	鉄骨造2階建	公地	H16.03
3月6日	柏市東中新宿1-7-1	197.92	105.75	鉄筋コンクリート一部木造2階建	公地	H08.02
3月7日	柏市酒井根45-4	185.54	62.10	木造2階建	公地	H04.02
4月1日	柏市高柳511-1	446.73	72.80	鉄骨造2階建	公地	S58.03
4月2日	柏市藤ヶ谷680-1	295.85	80.31	鉄骨造2階建	借地	S56.12
4月3日	柏市藤ヶ谷新田4-1	185.32	44.87	鉄骨造2階建	借地	S56.12
4月4日	柏市塚崎1378-2	198.60	92.78	鉄骨造2階建	借地	S61.12
4月5日	柏市大井863-1	300.00	110.50	鉄骨造2階建	公地	H25.03
4月6日	柏市大島田526	99.59	45.37	鉄骨造2階建	借地	S59.12
4月7日	柏市五條谷131	101.68	45.37	鉄骨造2階建	借地	S59.12
4月8日	柏市箕輪378-3	143.10	44.87	鉄骨造2階建	借地	S58.02
5月1日	柏市若白毛509	247.00	44.88	鉄骨造2階建	借地	S58.12
5月2日	柏市岩井425	204.00	44.87	鉄骨造2階建	借地	S57.12
5月3日	柏市鷺野谷2-1	127.45	75.61	鉄骨造2階建	借地	H01.02
5月4日	柏市泉1348	99.17	70.48	鉄骨造2階建	公地	H03.03
5月5日	柏市金山491	214.56	44.87	鉄骨造2階建	借地	S56.12
5月6日	柏市柳戸497-2	140.43	44.88	鉄骨造2階建	借地	S58.12
5月7日	柏市片山730-6	300.53	70.00	鉄骨造2階建	借地	H15.12
5月8日	柏市手賀713-1	104.00	60.28	鉄骨造2階建	借地	S59.12
5月9日	柏市布瀬1617-2	103.07	59.78	鉄骨造2階建	借地	S58.12

附 表

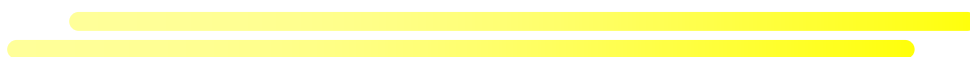

柏 消 防 の あ ゆ み

西 暦	年 月	組 織 ・ 消 防 庁 舎 ・ 車 両 配 置 等	定 員
1954	昭和29年 9月	《東葛市が誕生》	
	11月	《柏市に名称変更》	
	12月	《柏市消防団結成》 4支団, 30ヶ分団	(柏団)1,122名
1955	昭和30年 3月	《沼南村が誕生》	
	12月	《沼南村消防団結成》 17分団 ■ 柏大火(25日)商店街46棟, 33世帯焼失	(沼団)400名
1956	昭和31年10月	◆ 少数精鋭主義を打ち出し, 柏市消防団縮小 13分団	(柏団)767名
1957	昭和32年 9月	◇ 野田市と消防相互応援協定を締結	
1958	昭和33年 2月	《柏市消防本部開設(市役所内)》 ◎ 日立製作所亀有工場から消防ポンプ自動車1台を受贈(柏) 消防ポンプ自動車を導入	(柏職)18名
	5月	◇ 松戸市と消防相互応援協定を締結	
	7月	◇ 柏市消防本部, 消防署(中央2丁目)を移転新設	
	昭和34年 4月	◆ 専任消防長を配置, 消防職員12名増員	(柏職)30名
1959	8月	◇ 救急自動車1台購入し, 救急業務を開始	
	9月	◇ 望楼(RC造, 高さ28.35m)を設置	
	昭和35年 4月	◆ 柏市消防職員1名増員	(柏職)31名
1960	昭和36年 4月	◆ 柏市消防職員10名増員	(柏職)41名
1961	昭和37年 1月	◇ 第1出張所(旭町)を新設	
	2月	◇ 流山市と消防相互応援協定を締結	
	3月	◇ 柏市消防本部庁舎を新築	
	4月	◆ 柏市消防職員6名増員	(柏職)47名
	9月	◆ 柏市消防団縮小	(柏団)485名
1962	昭和38年 4月	◇ 指揮車を導入	
1963	昭和39年 2月	《沼南町制施行》	
	4月	◆ 柏市消防職員4名増員 ● 沼南町消防団縮小	(柏職)51名 (沼団)315名
	7月	◇ 我孫子市と消防相互応援協定を締結	
1964	昭和40年 4月	◆ 柏市消防職員9名増員	(柏職)60名
	7月	○ 沼南町婦人火災予防組合連合会設置	
	11月	◇ 屈折はしご付消防ポンプ自動車を導入 ◎ (社)日本損害保険協会から消防ポンプ自動車1台を受贈(柏)	
1965	昭和41年 4月	◆ 柏市消防職員18名増員	(柏職)78名
	12月	◇ 第2出張所(増尾)を新設	
1966	昭和42年 4月	◆ 柏市消防職員10名増員 ◆ 柏市消防団縮小	(柏職)88名 (柏団)455名
	12月	◇ 第3出張所(根戸)を新設	
	昭和43年 4月	◆ 柏市消防職員10名増員	(柏職)98名
1967	12月	◇ 化学消防車を導入	

◆・・・柏市職員関係 ◇・・・柏市組織機構関係ほか ●・・・沼南町職員関係 ○・・・沼南町組織機構関係ほか ◎・・・受贈関係

1969	昭和44年 7月	◇柏市消防本部機構を総務課, 予防課, 警防課の3課制に改革	
1971	昭和46年 3月	◇第4出張所(大室)を新設	
	4月	◆柏市消防職員20名増員	(柏職)118名
	11月	◎柏青年会議所から救急自動車1台を受贈(柏)	
1972	昭和47年 4月	◆柏市消防職員20名増員	(柏職)138名
	10月	◇特別救助隊編成	
1973	昭和48年 3月	◇救助工作車を導入	
	4月	◆柏市消防職員22名増員	(柏職)160名
	5月	◇出張所名称変更 第1出張所→旭町分署, 第2出張所→増尾分署 第3出張所→根戸分署, 第4出張所→大室分署	
	6月	◇旭町出張所移転建設	
	11月	◇40m級はしご付消防ポンプ自動車を導入	
1974	昭和49年 4月	◆柏市消防職員18名増員	(柏職)178名
	8月	◎(財)日本船舶振興会から救急自動車を受贈(沼南)	
	10月	○沼南町役場救急隊発足(12名)	(沼職)12名
	11月	◎遼東化学工業(株)から広報車1台を受贈(柏)	
1975	昭和50年 2月	◎(社)千葉県消防設備保守協会から広報車1台を受贈(柏)	
	3月	○水槽付消防ポンプ自動車を導入(沼南町役場隊)	
	5月	○沼南町, 消防業務を開始 ●沼南町消防職員2名増員	(沼職)14名
	10月	◎(有)鮎芳から救急自動車1台を受贈(柏)	
	12月	◇増尾出張所を改築	
1976	昭和51年 4月	◎(社)日本損害保険協会から救急自動車1台を受贈(柏)	
	9月	◇消防艇を導入	
	10月	◎(社)日本損害保険協会から消防ポンプ自動車1台を受贈(柏)	
1977	昭和52年 4月	◆柏市消防職員7名増員	(柏職)185名
1978	昭和53年 3月	◇起震車を導入	
	4月	◆柏市消防職員15名増員 ◇柏市消防音楽隊発足	(柏職)200名
1979	昭和54年 1月	◎千葉県共済農業協同組合から救急自動車1台を受贈	
	4月	◆柏市消防職員50名増員 ●沼南町消防職員12名増員	(柏職)250名 (沼職)26名
	8月	◎柏市自動車協同組合から広報車1台を受贈	
	9月	◇柏市消防本部・消防署庁舎を移転建設 ◇柏市消防本部機構を1本部2署(西部消防署・東部消防署)4分署体制 に改革, 消防本部に指令室を設置	
	10月	◎(株)岩立産業から広報車2台を受贈(柏)	
	12月	◇水槽車(10,000ℓ)を導入	
1980	昭和55年 2月	◇高発泡車を導入	
	4月	◇柏市消防職員20名増員	(柏職)270名

1980	昭和55年4月	<p>《 沼南町消防本部開設 》</p> <p>○沼南町消防本部, 消防署を移転建設</p> <p>24m級はしご付き消防ポンプ自動車を導入</p>	(沼職)43名
	7月	●沼南町消防職員9名増員	(沼職)52名
		○鎌ヶ谷市と消防相互応援協定を締結	
	12月	◇大室分署を改築	
		●沼南町消防職員13名増員	(沼職)65名
1981	昭和56年 2月	◎(社)日本損害保険協会から救急自動車1台を受贈(柏)	
		◆柏市消防職員6名増員	(柏職)276名
	4月	◇茨城県高速道路等における消防相互応援協定を締結	
	9月	○特別救助隊を編成	
		◎(財)日本消防協会から軽可般ポンプを受贈(沼南)	
	11月	○化学消防車及び指揮車の導入	
1982	昭和57年 3月	○鎌ヶ谷市と消防相互応援協定を締結	
	昭和57年 4月	◆柏市消防職員2名増員	(柏職)278名
	8月	◇火災原因調査車, 資材運搬車を導入	
		◎(財)日本消防協会から軽可般ポンプを受贈(沼南)	
	10月	◇水槽車(5,000ℓ)を導入	
	12月	◎杉浦クニエ氏から防火指導車1台を受贈(柏)	
1984	昭和59年 4月	◆柏市消防職員11名増員	(柏職)289名
		◆柏市消防団縮小	(柏団)436名
	9月	◇光ヶ丘分署を新設	
	11月	◇救援車を導入	
1986	昭和61年 1月	◇東部消防署を改築	
	4月	○高柳分署(消防救助技術訓練塔併設)を新設	
	6月	◎沼南ライオンズクラブから査察車1台を受贈(沼南)	
	9月	◎柏稔商事(株)から救急自動車1台を受贈(柏)	
1987	昭和62年 4月	◆柏市消防職員6名増員	(柏職)295名
1989	平成元年 2月	◇旭町分署移転建設	
	4月	◆柏市消防職員8名増員	(柏職)303名
	6月	●沼南町消防職員3名増員	(沼職)68名
	9月	◎柏稔商事(株)から大型救急自動車1台を受贈(柏)	
	10月	◇根戸分署を改築	
1990	平成2年 3月	◎杉浦クニエ氏から司令車1台を受贈(柏)	
	4月	◆柏市消防職員21名増員	(柏職)324名
	9月	◎柏稔商事(株)から救急自動車1台を受贈(柏)	
	12月	◇西原分署を新設	
1991	平成3年 4月	◆柏市消防職員2名増員	(柏職)326名
		◇旭町分署を旭町消防署に改め, 西原分署を管轄下に帰属	
	8月	◎遼東化学工業(株)から事務連絡車1台を受贈(柏)	
	12月	○救助器具積載型ポンプ車を導入	

◆・・・柏市職員関係 ◇・・・柏市組織機構関係ほか ●・・・沼南町職員関係 ○・・・沼南町組織機構関係ほか ◎・・・受贈関係

1992	平成4年 4月	◆柏市消防職員2名増員 ◎(財)千葉県消防設備協会より連絡車を受贈(沼南) ◇千葉県消防広域相互応援協定を締結	(柏職)328名
	10月	●沼南町消防職員10名増員	(沼職)78名
1993	平成5年 3月	◇空気充填車を導入	
	4月	◆柏市消防職員18名増員 ◇柏市消防本部に救急救助課を設置	(柏職)346名
	6月	◎遼東化学工業(株)から事務連絡車1台を受贈(柏)	
	11月	◇救急救命士による救急活動を開始	
1994	平成6年 2月	◇高規格救急車を導入	
	3月	◇消防訓練場整備	
	4月	◆柏市消防職員11名増員	(柏職)357名
1995	平成7年 1月	■阪神・淡路大震災の発生に際し、救助工作車、指揮車、救助隊員 11名を人命救助のため神戸市東灘区へ派遣(柏)	
	2月	◇取手市と消防相互応援協定を締結	
	3月	◇震災対策資機材(ファイバースコープ)を導入	
	4月	◇増尾分署を移転建設し、逆井分署に名称変更	
	7月	●沼南町消防団縮小	(沼団)313名
	8月	◇緊急消防援助隊に消火部隊1隊、救助部隊1隊、救急部隊1隊を登録	
	9月	◇人員輸送車を導入	
	10月	◇特殊災害対策資機材(緊急除染シャワー)、エアテントを導入	
1996	平成8年 8月	◇柏市消防団拠点施設27箇所に救助用資機材(油圧ジャッキ、エンジン カッター、チェーンソー)を配置	
	12月	◇支援車を導入	
1997	平成9年 1月	◇緊急消防援助隊用資機材(エアテント、ベッド、寝袋等)を配置	
	4月	◆柏市消防職員4名増員 ◇柏市消防指令センターを新設し、消防緊急通信指令システムを更新 消防本部に指令課を設置	(柏職)361名
	9月	◇ふれあいワーカー制度を導入(災害時要援護者に対する女性職員の 個別訪問)	
1998	平成10年 9月	◎(財)日本消防協会から軽可搬ポンプ積載車1台を受贈(柏)	
	10月	◇空気呼吸器用面体を個人貸与 ◎(社)日本損害保険協会から消防ポンプ自動車1台を受贈(沼南)	
1999	平成11年 4月	◇女性職員を当直勤務者として、指令課へ配置	
	8月	◎遼東化学工業(株)から広報車1台を受贈(柏)	
	9月	◇ペア出場制度を導入(救急活動時における救急・消防隊の連携活動)	
	12月	◇葦群生地等における火災対策機器「あしがるくん」を開発	
2000	平成12年 3月	◎(財)日本消防協会から消防団用司令車1台を受贈(柏)	
	8月	○沼南消防署の耐震補強工事実施	
	10月	◇国際消防救助隊に8名登録	
2001	平成13年 6月	◇大堀川防災レクリエーション公園に照明設備(照明5基20灯)を設置	

2002	平成14年 3月	◇大堀川防災レクリエーション公園にダスト舗装を整備	
2002	平成14年 5月	◎(株)タケトシから救助艇牽引車1台を受贈(柏)	
2004	平成16年 3月	◇消防緊急通信指令システムの主要機器を一部更新	
	4月	◇勤務体制を2部制から3部制へ移行	
		◇緊急消防援助隊にはしご隊を登録	
	10月	■新潟県中越地震の発生に際し、救助工作車1台、救急自動車1台、消防ポンプ自動車1台、支援車1台、資材運搬車1台を派遣(柏)	
	12月	◇気管挿管認定救命士による救急活動を開始	
2005	平成17年 3月	《 柏市・沼南町が合併 》	
		◇消防本部、消防署機構を1本部4署6分署に、消防団機構を1本部5方面42分団の体制に改革	(職)433名 (団)617名
	11月	◇救急救命ネットワーク事業を開始(市内公共施設等のAEDを設置)	
		◎医療法人社団蛍水会名戸ヶ谷病院から自動体外式除細動器(AED)12台を受贈	
	12月	◇赤救隊制度を導入(消火隊による救急活動補完・支援活動)	
2006	平成18年 1月	◎医療法人社団オーケーエム会オーククリニックフォーミズから自動体外式除細動器(AED)9台を受贈	
	6月	◇薬剤投与認定救命士による救急活動を開始	
	8月	◇女性救急救命士が誕生	
		◎遼東化学工業株から自衛消防隊訓練資機材一式を受贈	
	12月	◇消防本部庁舎の耐震補強工事実施	
2007	平成19年 4月	◇消防本部に企画組織整備室を設置	
2008	平成20年 4月	《 中核市に移行 》	
		《 柏市消防局に名称変更 》	
		◇消防局機構を総務課、企画統制課、予防課、査察調査室、警防課、安全管理室、指令センター、救急課の5課2室1センター制に改革	
		◇消防特殊機動部隊の発足	
	10月	◇柏市・我孫子市消防通信指令事務協議会を設立	
	12月	◇消防局ホームページを開設	
		◎東京純薬工業株から火災原因調査資器材一式他を受贈	
2009	平成21年 2月	◎遼東化学工業株から音響装置一式を受贈	
	5月	◎柏なの花ライオンズクラブからAEDトレーナー2セットを受贈	
	7月	◇柏市消防訓練センターを開設	
		◇根戸分署を移転建設し、富勢分署に名称変更	
	12月	◇柏市消防訓練センター内に、がれき訓練施設を整備	
		◇救助工作車Ⅲ型、高度救命用資機材を導入	
2010	平成22年2月	◇高度救助隊の発足	
	3月	◇高機能消防指令情報システムを導入	
		◇柏市・我孫子市消防通信指令事務共同運用を開始	
2011	平成23年2月	◎柏なの花ライオンズクラブからAEDトレーナー2セットを受贈	
	3月	■東日本大震災の発生に際し、救助工作車1台、救急自動車1台、消防ポンプ自動車1台、支援車1台、資材運搬車1台を派遣	
	4月	◇指令センターを情報指令課に変更	

◆・・・柏市職員関係 ◇・・・柏市組織機構関係ほか ●・・・沼南町職員関係 ○・・・沼南町組織機構関係ほか ◎・・・受贈関係

2012	平成24年3月	◇手賀分署を新設	(職)448名	
	4月	◇手賀分署を沼南消防署の管轄下に帰属 ◇消防局機構を総務課, 企画統制課, 火災予防課, 警防課, 安全管理室, 情報指令課, 救急課の6課1室制に改革 ◆柏市消防職員15名増員		
	10月	◇燃料補給車の配備(総務省消防庁による配備)		
2013	平成25年2月	◎柏なの花ライオンズクラブからAEDトレーナー2セットを受贈		
	3月	◇消防救急デジタル無線の運用開始		
	4月	◎㈱ナカミツBMWから消防業務用車両を受贈		
	11月	◎柏オークライオンズクラブから災害用自転車42台を受贈		
2014	平成26年1月	◎一般社団法人日本損害保険協会から軽消防自動車を受贈		(団)631名
	4月	◇女性消防団員(14名)誕生		
	11月	◇大室分署を移転建設し, たなか分署に名称変更		
11月	◎有限会社オートワークスクボタからミニ消防車を受贈			
2015	平成27年4月	◇消防局機構を総務課, 企画統制課, 火災予防課, 警防課, 救急課 第1方面本部, 第2方面本部の5課2本部制に改革		
	10月	◇第22回全国女性消防操法大会出場		
	12月	◎森脇祐三氏からレサシアンシミュレータSimPadを受贈		
	平成28年1月	◎柏なの花ライオンズクラブからCPRトレーニングボックス(あっぱくん)を受贈		

歴代消防長

	氏 名	就任年月日	退任年月日
初 代	鈴 木 眞	昭和34年 4 月 1 日	昭和37年 5 月 5 日
2 代	斎 藤 吉 永	昭和37年 5 月 6 日	昭和40年 3 月31日
3 代	加 藤 順 一	昭和40年 4 月 1 日	昭和46年 3 月31日
4 代	鈴 木 眞	昭和46年 4 月 1 日	昭和47年 3 月31日
5 代	宮 本 富之助	昭和47年 4 月 1 日	昭和51年 3 月31日
6 代	中 村 良 夫	昭和51年 4 月 1 日	昭和52年 3 月31日
7 代	鈴 木 眞	昭和52年 4 月 1 日	昭和53年 7 月10日
8 代	市 村 友 衛	昭和53年 7 月11日	昭和55年 4 月30日
9 代	長 山 巍	昭和55年 5 月 1 日	昭和56年 3 月31日
10 代	松 本 太 郎	昭和56年 4 月 1 日	昭和58年 5 月31日
11 代	藍 原 住 光	昭和58年 6 月 1 日	昭和62年 3 月31日
12 代	大 越 忠 郎	昭和62年 4 月 1 日	平成 3 年 3 月31日
13 代	星 野 栄	平成 3 年 4 月 1 日	平成 6 年 3 月31日
14 代	遠 藤 英 男	平成 6 年 4 月 1 日	平成 9 年 3 月31日
15 代	宇佐見 武	平成 9 年 4 月 1 日	平成11年 3 月31日
16 代	石 塚 茂 一	平成11年 4 月 1 日	平成14年 3 月31日
17 代	宇佐見 義 雄	平成14年 4 月 1 日	平成15年 3 月31日
18 代	小 林 進	平成15年 4 月 1 日	平成17年 3 月31日
19 代	鈴 木 豊	平成17年 4 月 1 日	平成19年 3 月31日
20 代	長 妻 力	平成19年 4 月 1 日	平成22年 3 月31日
21 代	長谷川 芳 夫	平成22年 4 月 1 日	平成24年 3 月31日
22 代	羽 石 清 二	平成24年 4 月 1 日	平成27年 3 月31日
23 代	佐 山 泰 一	平成27年 4 月 1 日	平成28年 3 月31日
24 代	木 村 誠 寿	平成28年 4 月 1 日	

歴代消防団長

	氏 名	就任年月日	退任年月日
初 代	山 田 正左衛門	昭和29年12月22日	昭和30年 6 月27日
2 代	田 中 朝 吉	昭和30年 6 月28日	昭和30年12月31日
3 代	小 川 喜 助	昭和31年 1 月23日	昭和31年12月31日
4 代	日 暮 正 平	昭和32年 2 月22日	昭和34年 1 月25日
5 代	山 澤 諒太郎	昭和34年 1 月29日	昭和35年 4 月14日
6 代	鈴 木 眞	昭和35年 4 月15日	昭和36年 4 月14日
7 代	野 口 巳一郎	昭和36年 4 月15日	昭和38年 4 月14日
8 代	鈴 木 保 一	昭和38年 4 月15日	昭和40年11月 2 日
9 代	原 秀 夫	昭和40年12月 1 日	昭和52年 7 月30日
10 代	鈴 木 徳 司	昭和52年 9 月 1 日	昭和55年 3 月31日
11 代	八 木 重 男	昭和55年 4 月 1 日	昭和61年 3 月31日
12 代	張ヶ谷 稔	昭和61年 4 月 1 日	平成 4 年 3 月31日
13 代	中 嶋 晃	平成 4 年 4 月 1 日	平成12年 3 月31日
14 代	鈴 木 良 紀	平成12年 4 月 1 日	平成16年 3 月31日
15 代	染 谷 茂	平成16年 4 月 1 日	平成18年 3 月31日
16 代	廣 瀬 繁	平成18年 4 月 1 日	平成20年 3 月31日
17 代	早 川 一 成	平成20年 4 月 1 日	平成22年 3 月31日
18 代	小田山 博 史	平成22年 4 月 1 日	

柏市消防歌

作詞 高野山 満子
作曲 熊谷 良久

Tempo di march $\text{♩} = 120$

The musical score is written on five staves in 4/4 time. It includes dynamics such as *mf* and *f*. The lyrics are as follows:

あ つ い ほ の ー お に た ち む か ー い
け む り の な ー か を す す ん で く
や っ て や れ な い こ と は な い
あ あ わ が ま ち を ま も る わ れ ら は
か し わ し ょ う ぼ う け い ぼ う た い

四、				三、				二、				一、			
守	あ	や	日	守	あ	や	燃	守	あ	や	暗	守	あ	や	あ
る	あ	っ	頃	る	あ	っ	え	る	あ	っ	い	る	あ	っ	つ
我	我	や	鍛	我	我	や	火	我	我	や	真	我	我	や	炎
ら	が	れ	え	ら	が	れ	の	ら	が	れ	夜	ら	が	れ	に
は	街	な	た	は	街	い	中	は	街	な	中	は	街	な	立
	を	い	こ		を	い	川		を	い	氷		を	い	ち
柏	消	こ	の	柏	消	こ	の	柏	消	こ	る	柏	消	こ	向
消	防	と	底	防	防	と	底	防	防	も	日	防	防	と	か
	消	は	は		消	は	な		消	は	も		防	は	い
防	防	な	い	助	助	い	い	急	急	い	も	防	防	い	煙
団		い	う	隊	隊	い	命	隊	隊	い	も	隊		い	の
		う	と			う	守			う	も			い	中
		と	き			と	る			と	も			い	を
		け	任			ぞ	ん			ぞ	も			い	進
			せ				だ				も			い	ん
			と								も			い	で
			け								も			い	く
											も			い	ぞ

平成27年度版
柏市消防年報

平成28年5月発刊
柏市消防局 企画統制課
〒277-0827
千葉県柏市松葉町七丁目16番地の7
電話 04-7133-8798

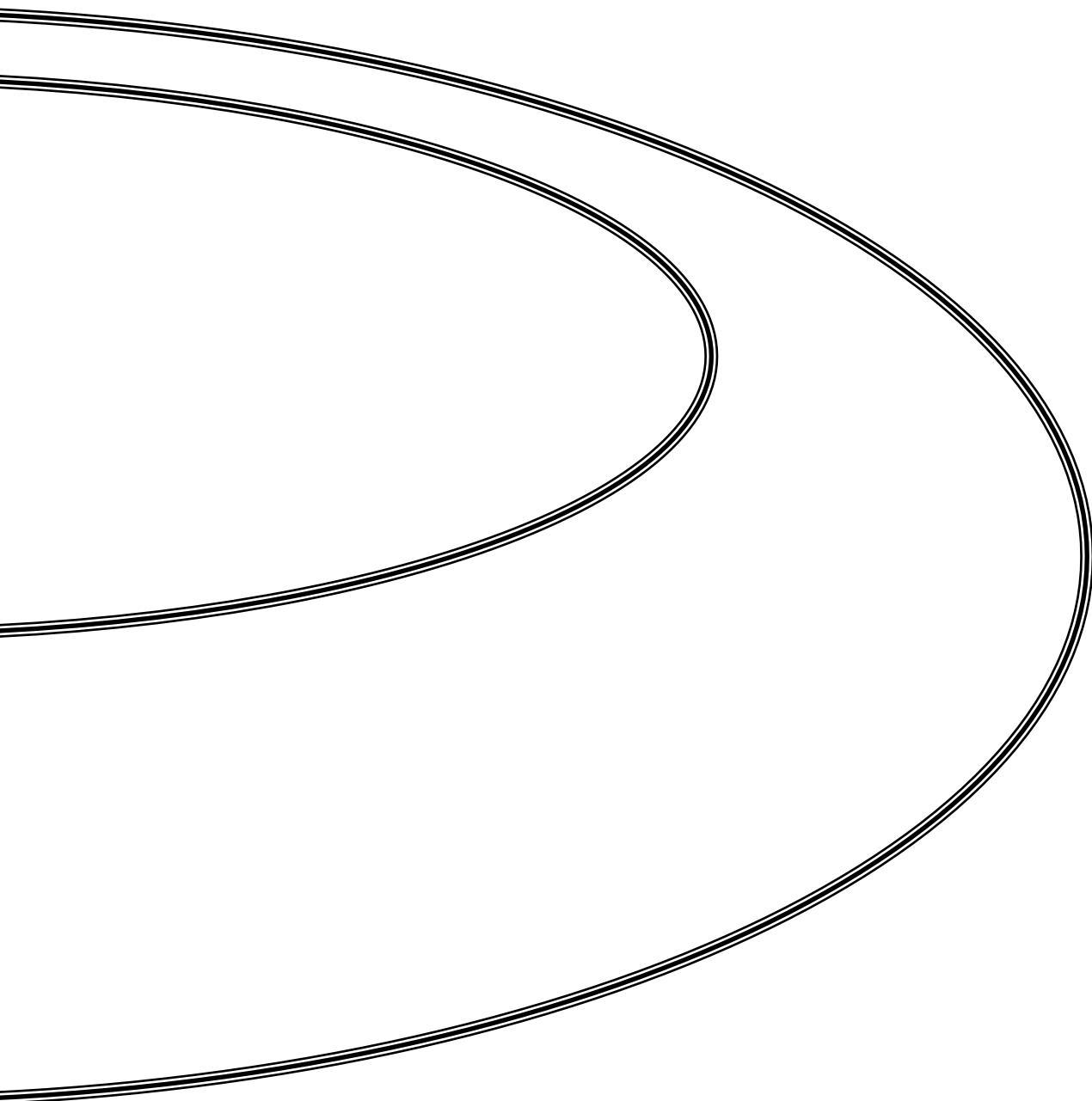

柏市消防局 消防年報